



2024 KYOKUSHINSAI
NOVEMBER 30TH, 2024 @ TOKYO

2024 極真祭



国際空手道連盟 極真会館 館長

松井章奎

皆様方の温かい御支援を賜り、本日ここに『日本赤十字社 災害義援金チャリティー 2024極真祭』を開催出来ますことを心より感謝申し上げます。

今年2024年は、我々の師である創始者・大山倍達（1923-1994）の逝去から30年、1964年に国際空手道連盟 極真会館が設立されてから60年という節目の年に当たり、師の命日である4月26日には極真会館の聖地とも言える東京・池袋において『大山倍達総裁三十年慰霊祭』と『国際空手道連盟 極真会館 創立60周年記念祝賀会』を執り行いました。この記念すべき年に本大会を開催できますことを大変喜ばしく存じます。

改めまして、これまで御支援賜りました多くの方々へ心より感謝の意を表すとともに、これを機に更に気を引き締め、この先70周年、そして100周年を迎えることが出来るよう一丸となって団体活動に邁進していく所存ですので、今後とも御教導を賜りますよう、何卒宜しくお願い申し上げます。

さて、本大会は、従来の組手の競技性を受け継ぎ、幼年・小学生・中学生・高校生・壮年といった幅広い層の一般選手や道場生が日頃の稽古の成果を試す場として、年齢別、

◎大会ごあいさつ

✦日本赤十字社 災害義援金チャリティー

2024 極真祭

体重別等の各カテゴリーに分かれて『心・技・体』を競い、競技を通じて技術交流や文化的親睦を深めるという主旨で開催されます。全国から多くの参加者が集うこの競技大会は、1998年に第1回大会が開催され、20年以上にわたって道場生の目標や稽古の指針となってきました。このような場を継続的に行うことが、未来に向けた斯界の発展に必ずや繋がるものと確信しております。

そういった意味において、極真会館は『競技団体』ではなく『武道団体』ですから、極真会館における競技会・大会というのは、一つの修行の場でなければなりません。『実践なくば証明されず、証明なくば信用されず、信用なくば尊敬されない』という実践主義における実戦空手としての『実戦性』が示されること。師が『地に沿った基本、理に合った型、華麗なる組手』『品格のある空手』『理念のある空手が極真空手である』と日々教示されたように、美しい技の競い合いがなされる『競技性』が示されること。そして試合である以上は、『安全性』が担保されていること。またそこに極真精神を象徴する『武道性』が顕れる大会でなければならないということです。この『実戦性』、『競技性』、『安全性』、そして『武道性・精神性』を示せる『修行の場』としての競技会・大会ですから、出場される選手の皆さんは、これまで様々な局面で経験してきた『心・技・体』の向上を活かし、自身の力を存分に発揮して、競技を通じて多くの刺激を得て今後の活動や日々の生活においてプラスに転化させてほしいと願っています。

また、私達は、師から極真は『勝負偏重主義』であると教示されてきました。これは決して『勝利至上主義』ではなく、『勝』『負』のそれぞれを同様に重んじ受け止めるという精神です。試合には必ず勝者・敗者が生まれますが、『勝って驕らず、負けて挫けず』の精神を以て、各々がそこで得た結果を受け入れ、学んだことを明日からの稽古に活かし、

更なる成長を促し目指すということですので、選手の皆さんはぜひこの主旨を心に刻み、正々堂々と本日の試合に臨んで頂きたいと思えます。

国際空手道連盟 極真会館は、師が教示した空手道の『真を極める』という精神性をその団体名とし、『頭は低く、目は高く、口を慎んで心広く、孝を原点として他を益する』という極真の理念に基づいて1964年に創設された武道団体です。日々稽古に精進する中で『最強』『一撃必殺』といった武術の理想を追求すると共に、2011年『極真会館・命知元年』で示した『世界平和を目指し、武道空手道の普及による社会体育活動を通じて、社会に有用たる人材の育成に努める』という団体活動目的と『最強求道の志・相互互恵の志・永続繁栄の志』という3つの団体活動指針を基盤としています。日本の優れた伝統文化である武道精神と空手道の普及によって健全な青少年、健全な若者の育成、シニア世代の健康増進や社会福祉、国際交流など、『武道を通じて社会に貢献する』という信念の下、今後も様々な活動に邁進していく所存であります。

なお、極真会館では2011年3月の東日本大震災以降、国内の全ての大会や行事を震災や台風・豪雨災害等の義援金チャリティー大会として開催しております。近年各地で様々な災害が発生していますが、被災地の一日も早い復興を願い、今後も継続的にチャリティー活動を行ってまいりますので、引き続き御理解と御協力を賜わりますよう宜しくお願い申し上げます。

最後になりましたが、改めて本大会開催にあたり多大なる御支援を賜りました御協賛各社様、御後援頂いた日本赤十字社様をはじめ、御協力、御尽力を賜りました全ての皆様方に衷心より尊敬と感謝の意を表し、私の挨拶に代えさせていただきます。

本日は誠にありがとうございました。

GREETINGS

大会役員



大会実行委員長
松井 章奎
 極真会館 館長
 Championship Chairman
 Matsui Shokei
 President of the
 I.K.O. Kyokushinkaikan



大会審議委員長
郷田 勇三
 極真会館 最高顧問
 Championship Committee Chairman
 Goda Yuzo
 I.K.O. Executive Advisor



大会審議委員会相談役
待田京介
 極真会館 特別相談役
 Championship Committee Advisor
 Machida Kyosuke
 I.K.O. Special Advisor



大会審判長
磯部 清次
 極真会館 国際委員会委員
 Championship Supreme Judge
 Isobe Seiji
 I.K.O. International Committee Member



大会副審判長
ケニー・ウーテンボガート
 極真会館 国際委員会委員
 Championship Executive Judge
 Kenny Uytendogaardt
 I.K.O. International Committee Member



大会副審判長
山田 雅稔
 極真会館 副審判委員長
 Championship Executive Judge
 Yamada Masatoshi
 I.K.O. Officiating Committee Vice Chairman



大会審議委員
河岡 博實
 極真会館 審判委員会委員
 Kawaoka Hiromi
 I.K.O. Officiating Committee Member



大会審議委員
五来 克仁
 極真会館 国際委員会委員
 Gorai Katsuhito
 I.K.O. International Committee Member



大会審議委員
川畑 幸一
 極真会館 審判委員会委員
 Kawabata Kouichi
 I.K.O. Officiating Committee Member



大会審議委員
スチュアート・コリガル
 極真会館 審判委員会委員
 Stuart Corrigan
 I.K.O. Officiating Committee Member



大会審議委員
浜井 良顕
 極真会館 審判委員会委員
 Hamai Yoshiaki
 I.K.O. Officiating Committee Member



大会実行副委員長
福田 勇
 極真会館 総本部師範
 Fukuda Isamu
 I.K.O. Honbu Shihan



大会実行委員
八巻 建志
 極真会館 総本部師範
 Yamaki Kenji
 I.K.O. Honbu Shihan

大会名誉顧問

菅 義偉 (衆議院議員)
 小沢一郎 (衆議院議員)
 亀井静香 (元衆議院議員)
 佐藤義昭 (加圧トレーニング®発明者)
 佐藤可士和 (クリエイティブディレクター)

大会特別顧問

澤井明彦 (株式会社サン・ラック代表取締役社長)
 志太勤一 (シダックス株式会社代表取締役会長兼社長)

大会相談役

泉 和彦 (団体代表役員)
 伊東信久 (衆議院議員、医師)
 大下英治 (作家)
 川島智太郎 (元衆議院議員)
 行田邦子 (埼玉県行田市市長)
 藤巻 潤 (俳優)
 毛利謙介 (総本部顧問、会社役員)
 (※五十音順)

大会評議委員会

杉村福次郎
 (※五十音順)

大会医事

極真会館 医事委員会

参加協力団体

全日本真正空手道連盟 真正会

大会運営委員会

杉村多一郎 (運営委員長)
 青木英憲
 今西登之彦
 江口芳治
 柿沼英明
 嶋志田裕寿
 川本英児
 菅野秀行
 毛塚慎一
 佐々木敏也
 鈴木由一
 田口恭一
 立川善久
 根本清志
 羽田シゲル
 ホスロ・ヤグビ
 (※五十音順)

大会日程 Event Schedule

- 13:10 選手受付開始
- 14:00 開会式
- 14:20 組手競技 試合開始
- 18:50 閉会

※進行状況により変動することがあります。

会場案内 Event Hall Guide

【第1コート】

- 5歳男女混合
- 7歳男子(小学2年生男子)
- 10歳女子-35kg級(小学5年生女子)
- 10歳女子+35kg級(小学5年生女子)

【第2コート】

- 13歳14歳女子-45kg級(中学2・3年生女子)
- 13歳14歳女子+45kg級(中学2・3年生女子)
- 15歳男子-70kg級(高校1年生男子)
- 15歳~17歳女子+50kg級(高校1~3年生女子)
- 35歳~39歳男子-70kg級
- 35歳~39歳男子+70kg級
- 45歳~49歳男子-70kg級
- 45歳~49歳男子-80kg級
- 45歳~49歳男子+80kg級
- 35歳以上女子-55kg級
- 35歳以上女子+35kg級

【第3コート】

- 16歳17歳男子-60kg級(高校2・3年生男子)
- 16歳17歳男子-70kg級(高校2・3年生男子)
- 50歳~53歳男子-70kg級
- 50歳~53歳男子-80kg級
- 50歳~52歳男子+80kg級
- 54歳以上男子-70kg級
- 54歳以上男子-80kg級
- 53歳以上男子+80kg級

【第4コート】

- 12歳男子-45kg級(中学1年生男子)
- 12歳男子-55kg級(中学1年生男子)
- 12歳男子+55kg級(中学1年生男子)
- 15歳男子-60kg級(高校1年生男子)
- 15歳男子+70kg級(高校1年生男子)
- 40歳~44歳男子-70kg級
- 40歳~44歳男子-80kg級
- 40歳~44歳男子+80kg級

【第5コート】

- 6歳男子(小学1年生男子)
- 8歳男子(小学3年生男子)

【第6コート】

- 13歳14歳男子-50kg級(中学2・3年生男子)
- 13歳14歳男子-60kg級(中学2・3年生男子)
- 13歳14歳男子+60kg級(中学2・3年生男子)
- 12歳女子-45kg級(中学1年生女子)
- 12歳女子+45kg級(中学1年生女子)

【第7コート】

- 9歳男子-35kg級(小学4年生男子)
- 9歳男子+35kg級(小学4年生男子)

【第8コート】

- 11歳男子-40kg級(小学6年生男子)
- 11歳男子+40kg級(小学6年生男子)

【第9コート】

- 10歳男子-35kg級(小学5年生男子)
- 10歳男子+35kg級(小学5年生男子)

【第10コート】

- 6歳女子(小学1年生女子)
- 7歳女子(小学2年生女子)
- 8歳女子(小学3年生女子)
- 9歳女子(小学4年生女子)
- 11歳女子-40kg級(小学6年生女子)
- 11歳女子+40kg級(小学6年生女子)

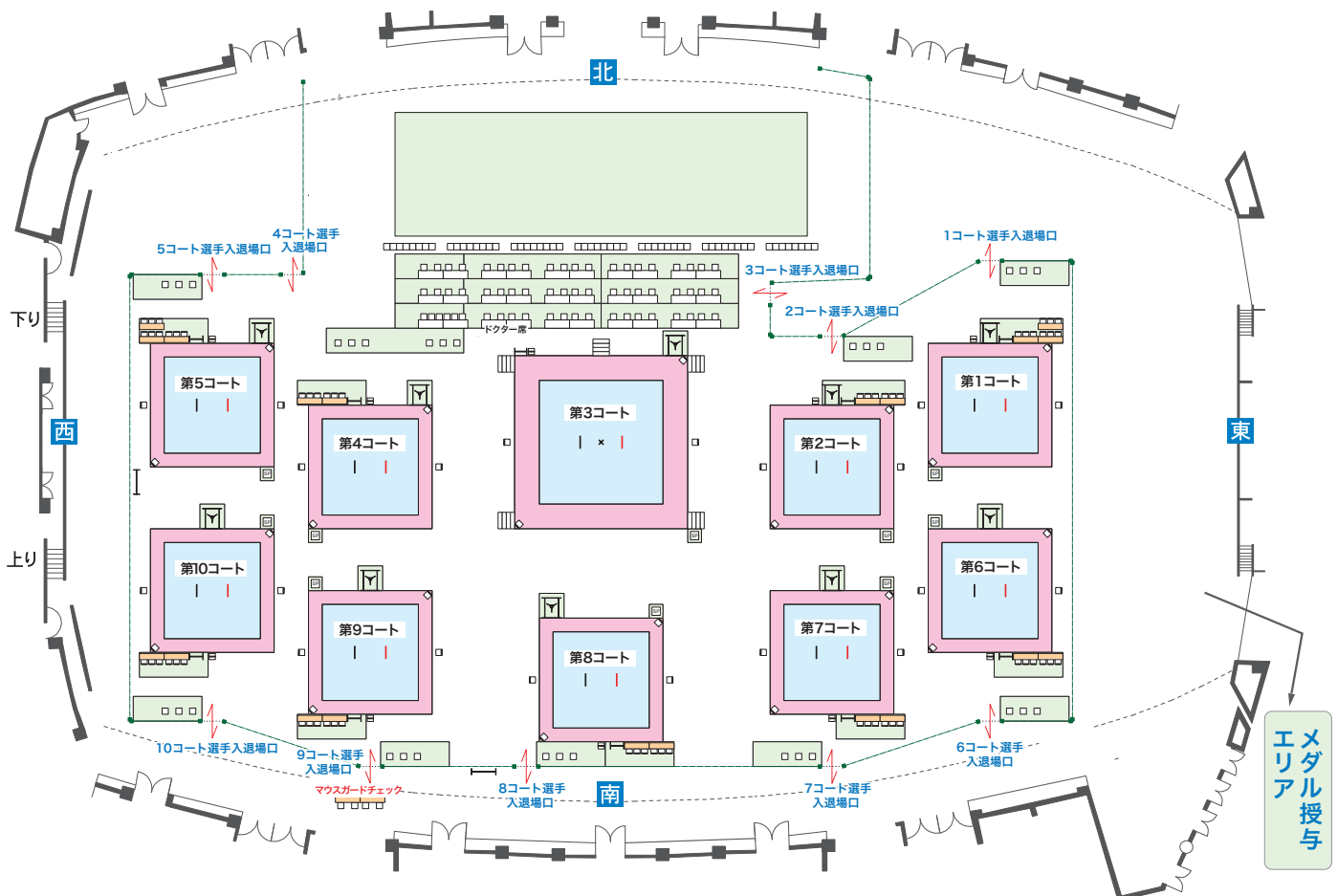

2024 全日本青少年空手道選手権大会

2024 全日本高校生空手道選手権大会

2024 全日本壮年空手道選手権大会

各部門出場資格規定及び試合規定

各部門 (学年)	幼年～中学生男子・女子
年齢規定	満5歳～14歳 (2024年4月1日時点の年齢)
階級区分	男子5歳～8歳まで無差別 / 女子5歳～9歳まで無差別 男子9歳～14歳まで体重別 / 女子10歳～14歳まで体重別
試合時間	90秒→90秒→体重→90秒
有効体重差	3kg

各部門 (学年)	高校生男子・女子
年齢規定	満15歳～17歳 (2024年4月1日時点の年齢)
階級区分	男子体重別 女子体重別
試合時間	2分→2分→体重→2分
有効体重差	3kg

少年試合付則 (中学生以下)

- 全ての押しを反則とする。
- 肘打ちを反則とする。
- 足掛け・足払いを反則とする。(前蹴り・突きなどで相手を瞬時に転倒させ、即座に気合いが伴う突きをして明確な残心を示した場合は技有りとする)
- ライトコンタクトの決めを禁止とする。よって、転倒させての技有り (背中が着いた状態での決め)、相手の捨身技への「決め」での技有りは認めない。
- 床に手をついての蹴りを禁止とする。
- 倒れた状態からの攻撃は全て禁止とする。
- 腕への捌きは肘から下のみが認められる。

各部門 (学年)	壮年男子・女子
年齢規定	満35歳以上 (2024年4月1日時点の年齢)
階級区分	体重別
試合時間	90秒→90秒→体重→90秒
有効体重差	3kg

各部門サポーター類装着規定

部門	5歳～11歳男子 (幼年・小学生)	5歳～11歳女子 (幼年・小学生)
ヘッドガード	公認品または指定品	公認品または指定品
胴プロテクター	—	—
ファウルカップ	既製品	—
拳	公認品	公認品
ヒザ	公認品	公認品
スネ	公認品	公認品
チェストガード	—	公認品 (5歳～9歳女子は任意)
下腹部ガード	—	公認品 (5歳～9歳女子は任意)
帯留め	公認品	公認品

部門	12歳～14歳男子 (中学生)	12歳～14歳女子 (中学生)
ヘッドガード	公認品	公認品
胴プロテクター	公認品	公認品
ファウルカップ	既製品	—
拳	公認品	公認品
ヒザ	公認品	公認品
スネ	公認品	公認品
チェストガード	—	公認品
下腹部ガード	—	公認品
マウスガード	歯科医作成品	歯科医作成品

部門	15歳～17歳男子 (高校生)	15歳～17歳女子 (高校生)
ヘッドガード	公認品	公認品
胴プロテクター	—	—
ファウルカップ	既製品	—
拳	公認品 (一撃オープンフィンガーグローブ)	公認品 (一撃オープンフィンガーグローブ)
ヒザ	公認品	公認品
スネ	公認品	公認品
チェストガード	—	公認品
下腹部ガード	—	公認品
マウスガード	公認品または歯科医作成品	公認品または歯科医作成品

部門	35歳以上 (壮年男子)	35歳以上 (壮年女子)
ヘッドガード	公認品	公認品
胴プロテクター	—	—
ファウルカップ	既製品	—
拳	公認品 (一撃オープンフィンガーグローブ)	公認品 (一撃オープンフィンガーグローブ)
ヒザ	公認品	公認品
スネ	公認品	公認品
チェストガード	—	公認品
下腹部ガード	—	公認品
マウスガード	公認品	公認品

女子は道着の中に白無地Tシャツを着用すること ※胴プロテクターの下には白Tシャツのみ着用可
防具類(ヘッドガード、胴プロテクター含む)の貸し出しは行いません。公認品、指定品を各自用意して下さい

[幼年・小学生のヘッドガードについて]

・公認品は「一撃リバーシブルヘッドガードHG-21」に「専用面」を取り付けたもの

※イサミ製CKW-10、TT-25、TN-10の指定品は現在所持しているもの限り暫定的に使用可

イサミ製のヘッドガードと一撃の面金を組み合わせて使用することは不可

[中学生・高校生・壮年のヘッドガードについて]

・公認品は「一撃リバーシブルヘッドガードHG-21 (面なし)」と以前から使用していた「一撃リバーシブルヘッドガード」

[組手表彰]

8名以上のクラスは3位(2名)の4名。4名～7名のクラスは優勝・準優勝の2名。3名のクラスは優勝者1名のみ

TOURNAMENT DRAW

5歳男女混合(10名) (1コート)

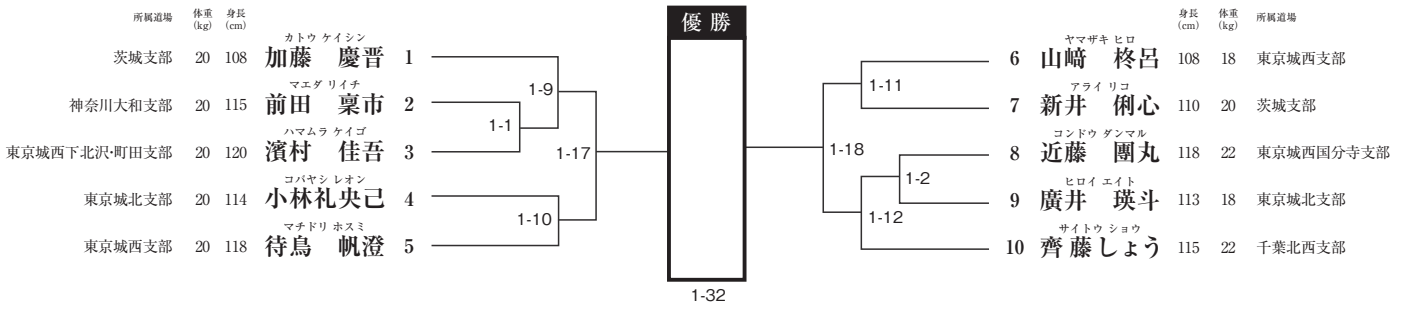

6歳男子(小学1年生)(25名) (5コート)

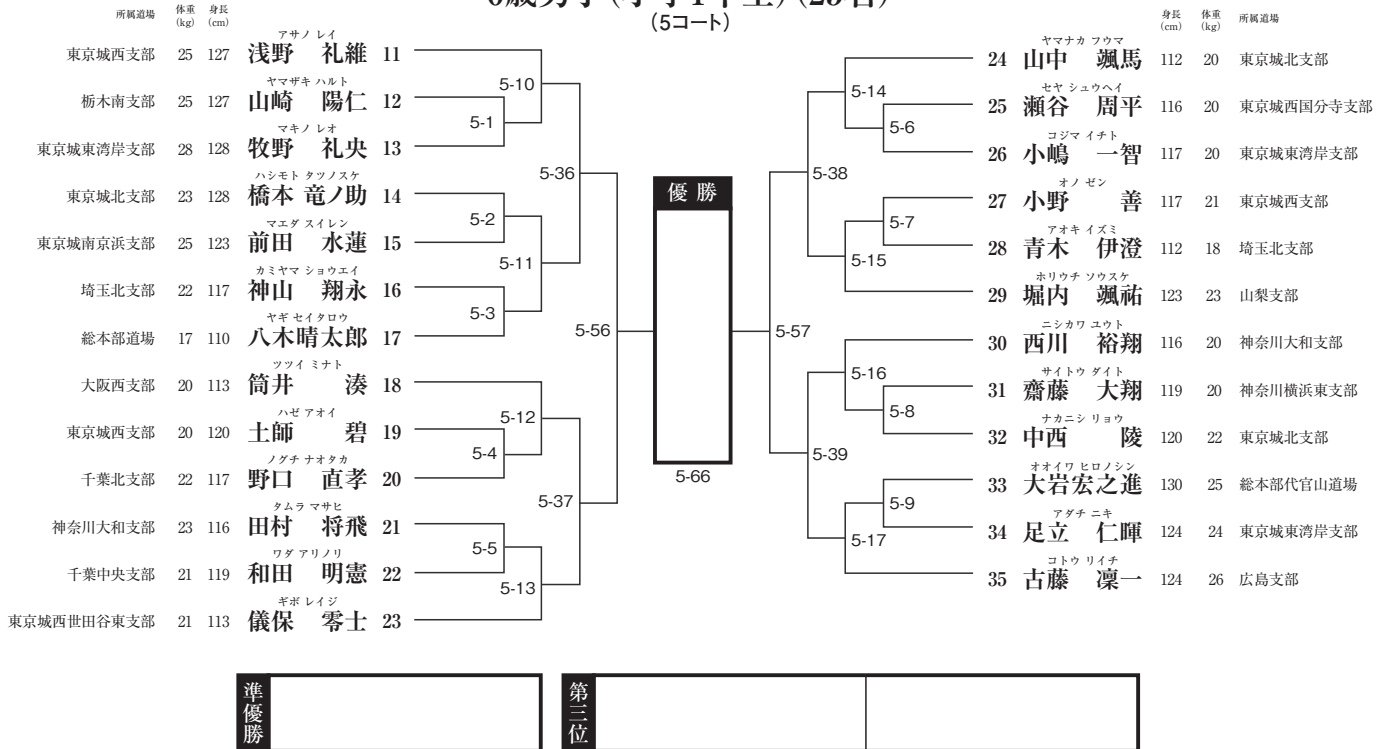

TOURNAMENT DRAW

7歳男子(小学2年生)(50名) (1コート)



準優勝 [] 第三位 []

TOURNAMENT DRAW

8歳男子(小学3年生) (50名) (5コート)

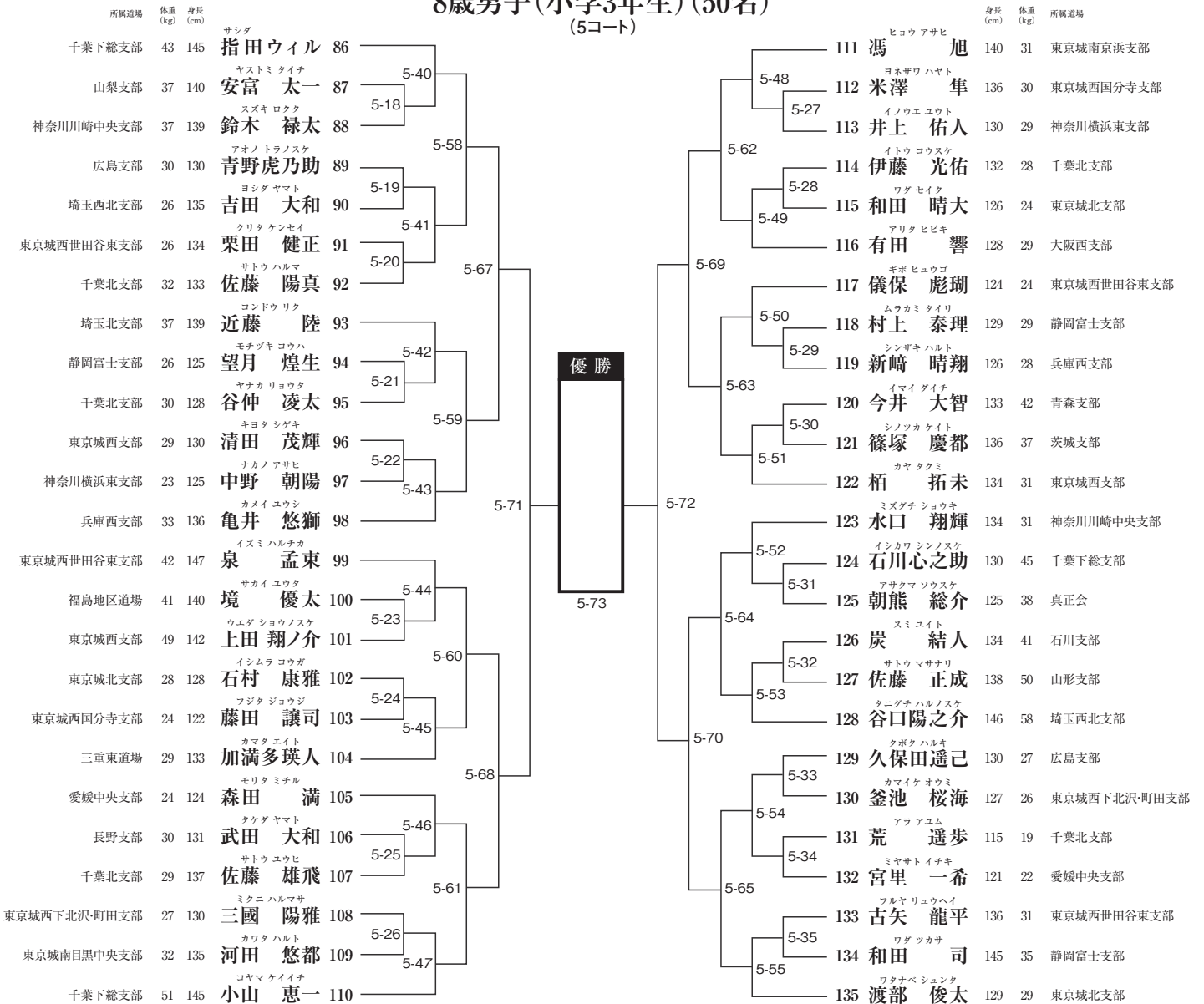

準優勝

第三位

TOURNAMENT DRAW

9歳男子 -35kg級 (小学4年生) (43名) (7コート)

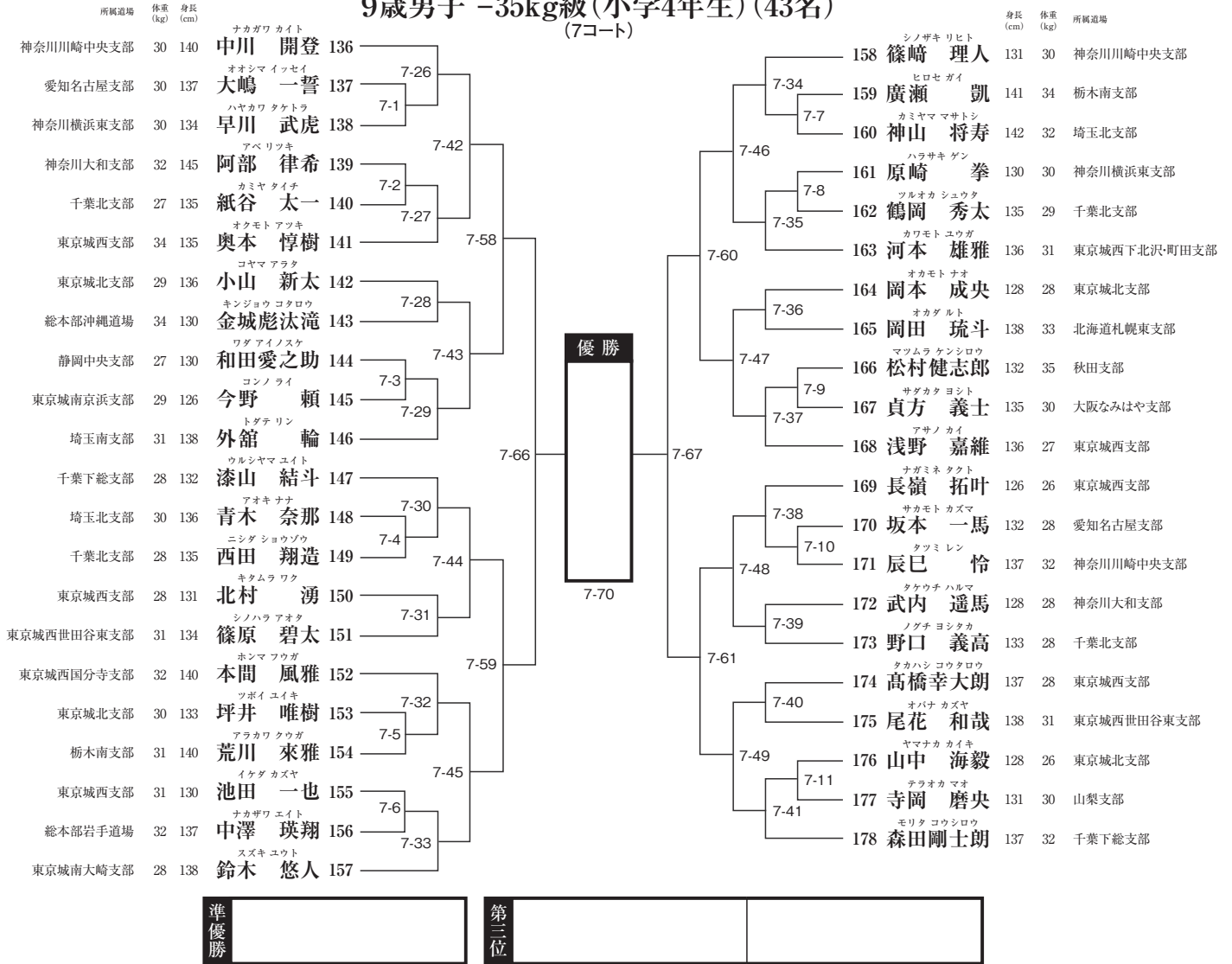

9歳男子 +35kg級 (小学4年生) (30名) (7コート)



TOURNAMENT DRAW

10歳男子 -35kg級(小学5年生)(34名) (9コート)

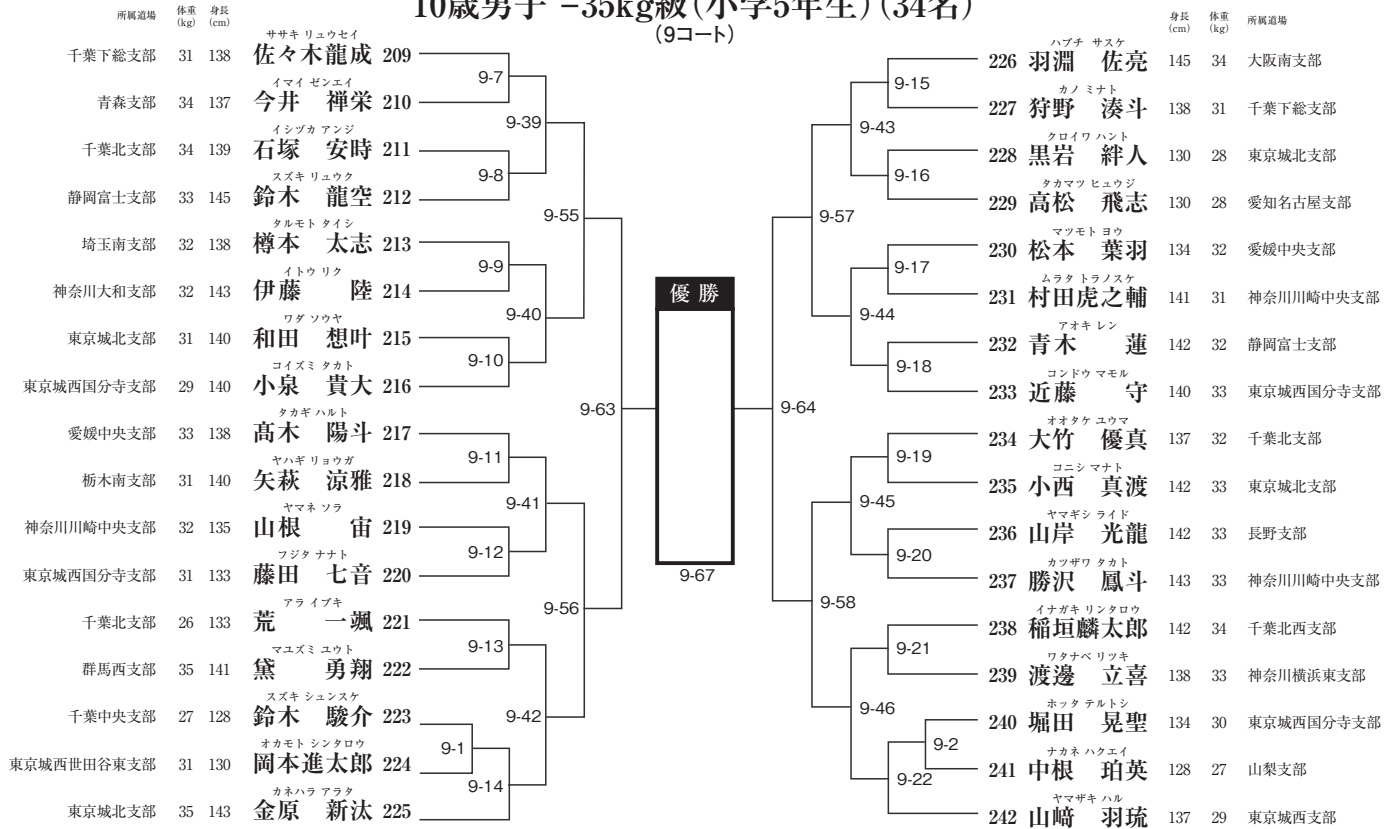

10歳男子 +35kg級(小学5年生)(36名) (9コート)

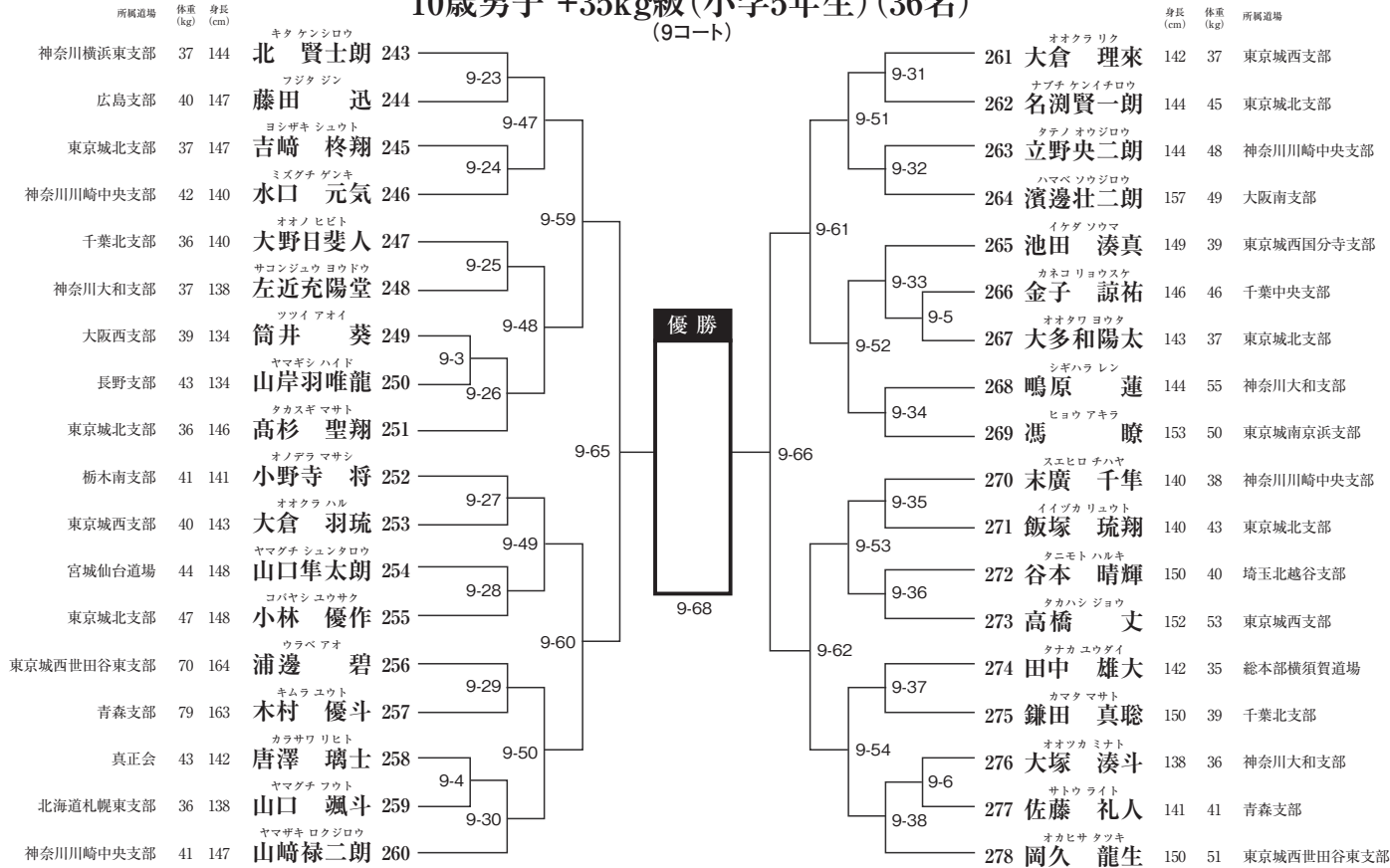

TOURNAMENT DRAW

11歳男子 -40kg級(小学6年生)(25名) (8コート)

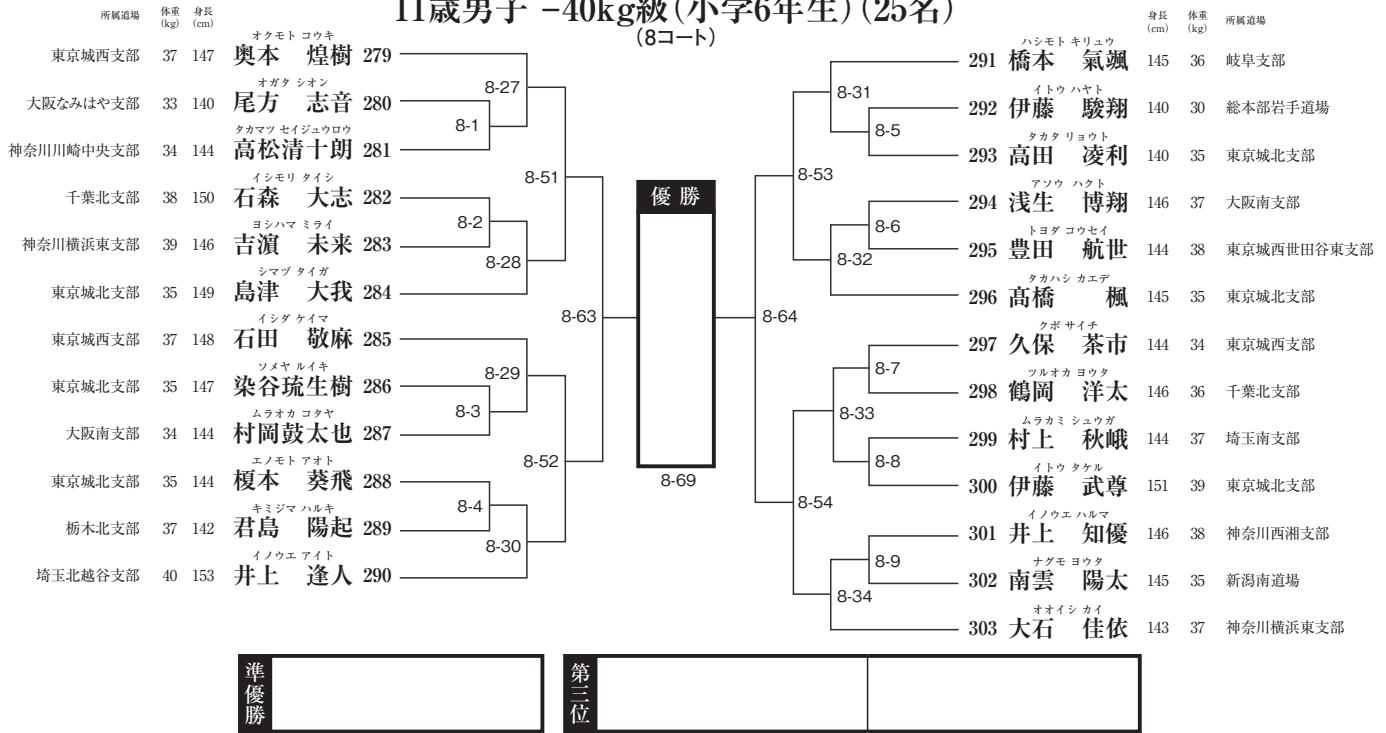

11歳男子 +40kg級(小学6年生)(49名) (8コート)

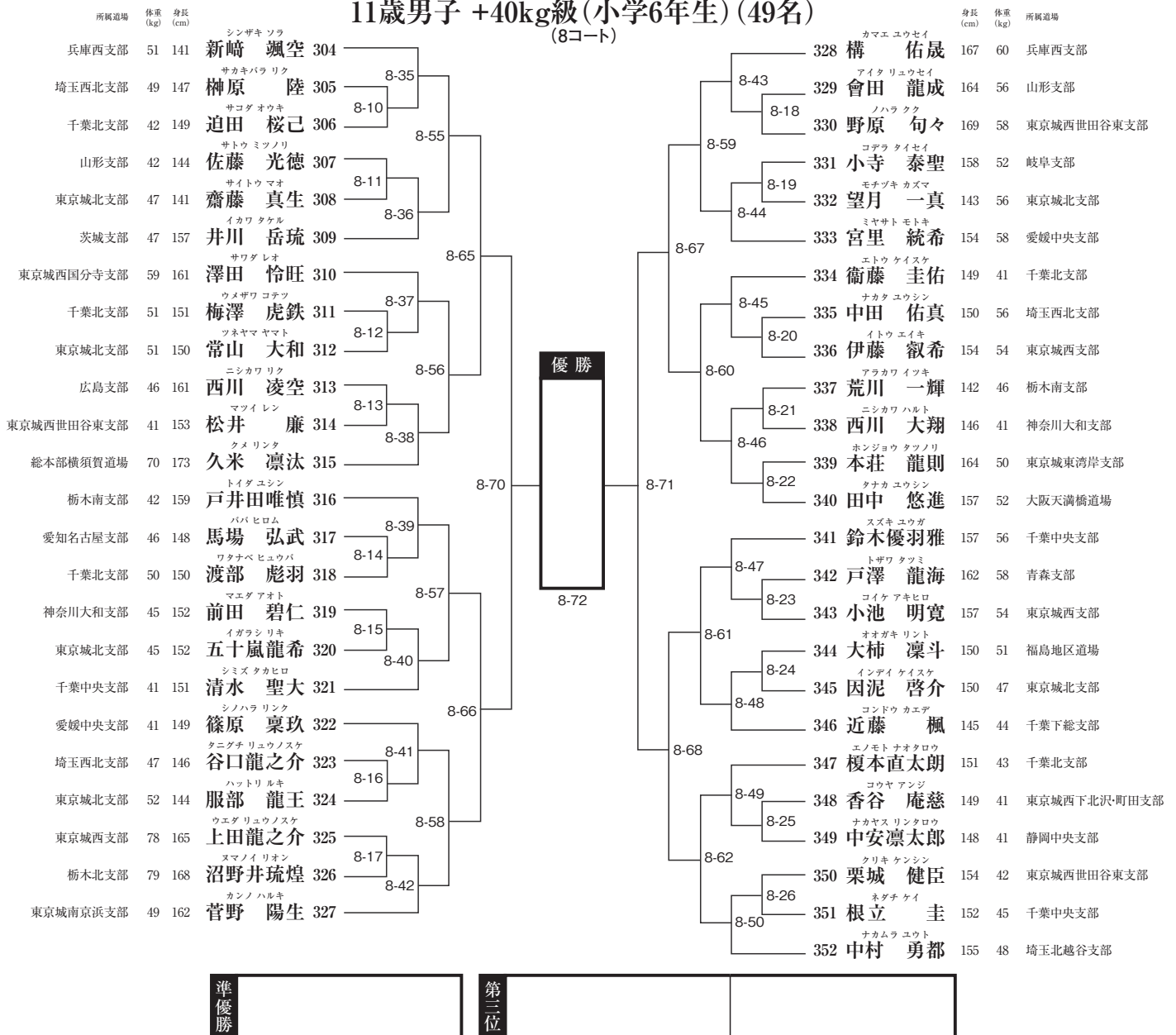

TOURNAMENT DRAW

6歳女子(小学1年生)(7名) (10コート)

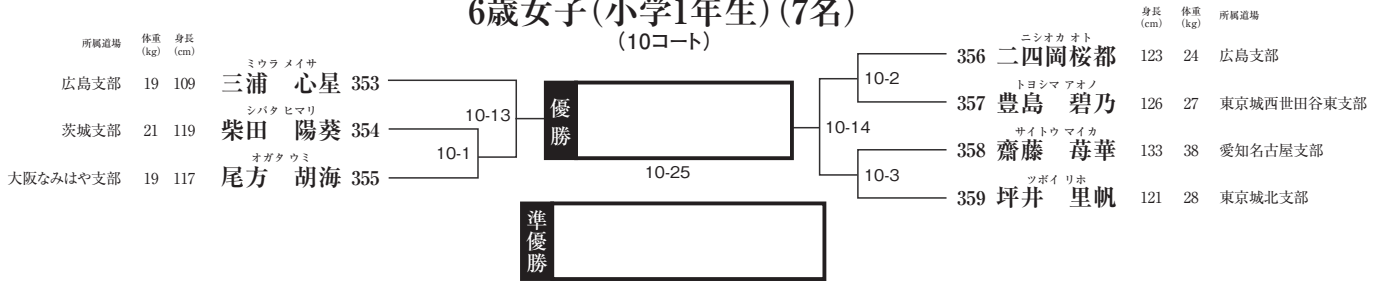

7歳女子(小学2年生)(10名) (10コート)

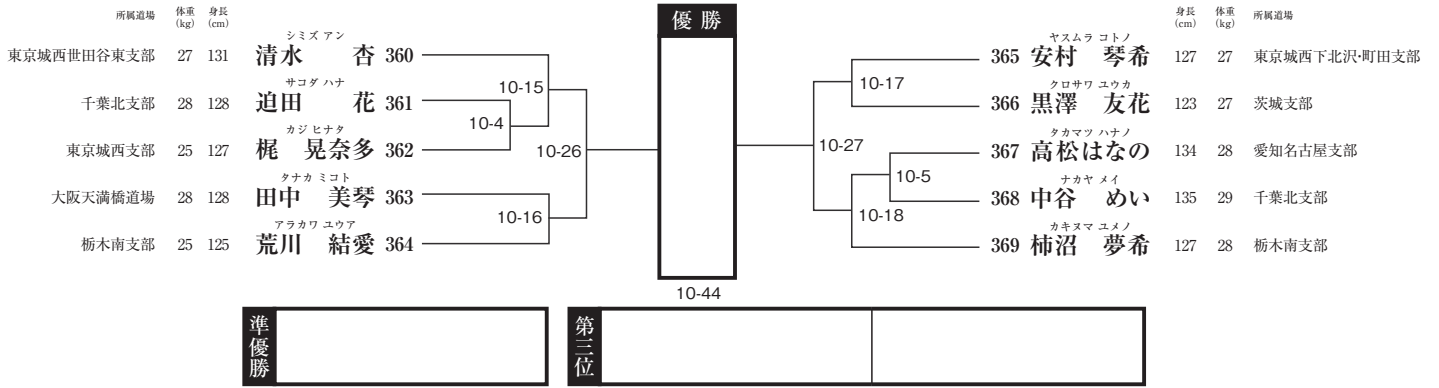

8歳女子(小学3年生)(16名) (10コート)

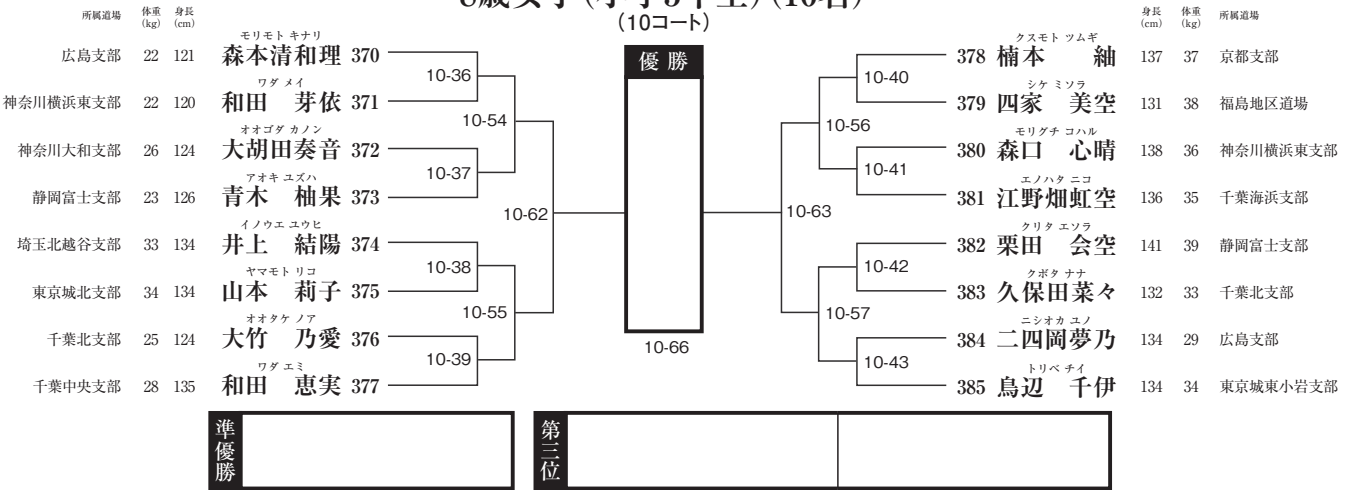

9歳女子(小学4年生)(21名) (10コート)

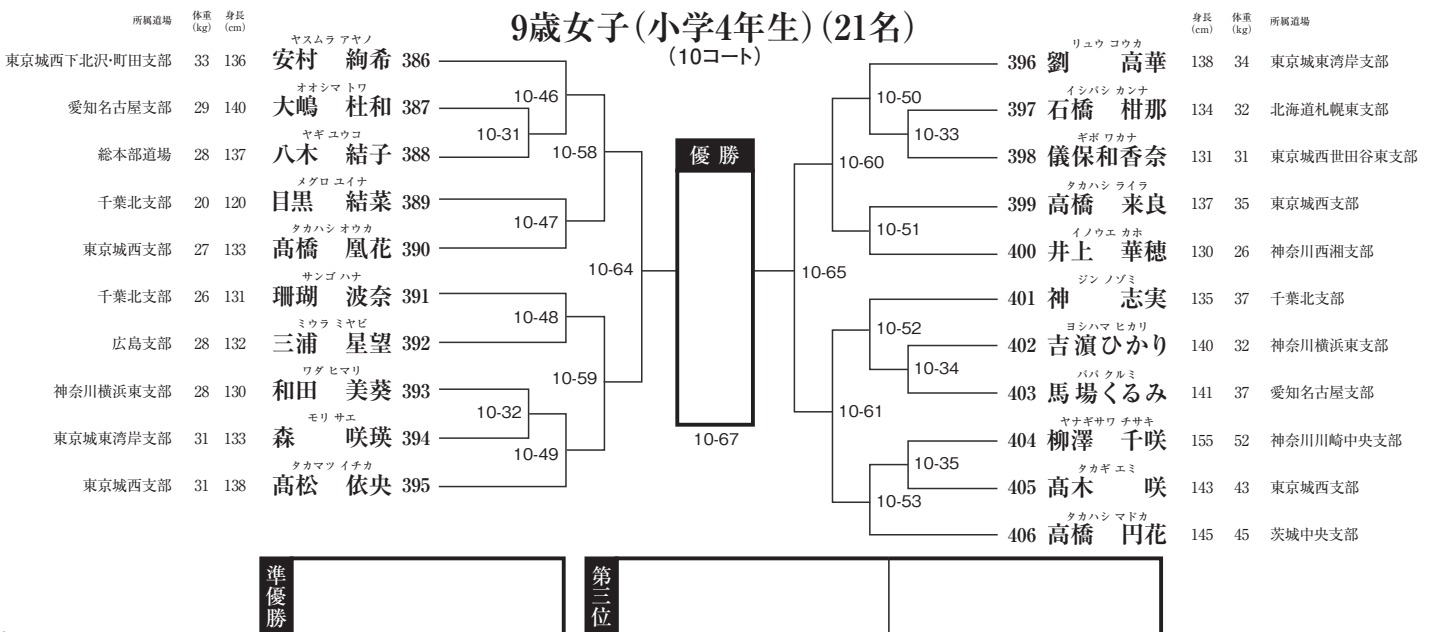

TOURNAMENT DRAW

10歳女子 -35kg級(小学5年生) (7名)

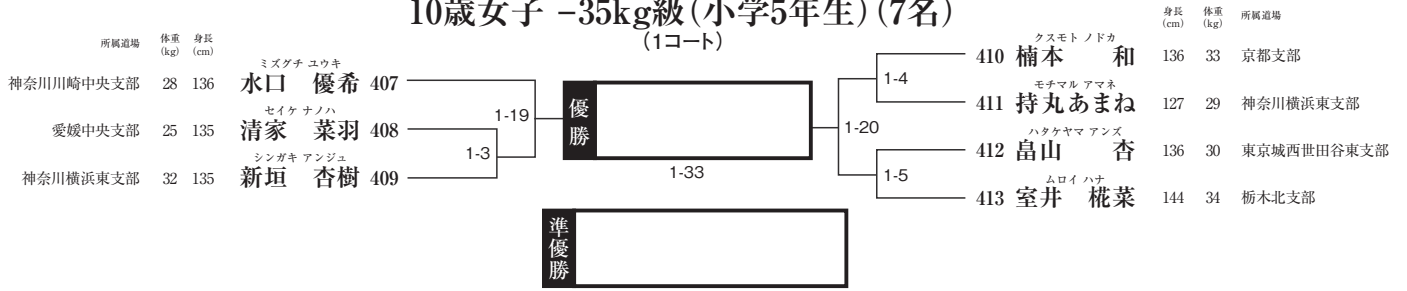

10歳女子 +35kg級(小学5年生) (11名)

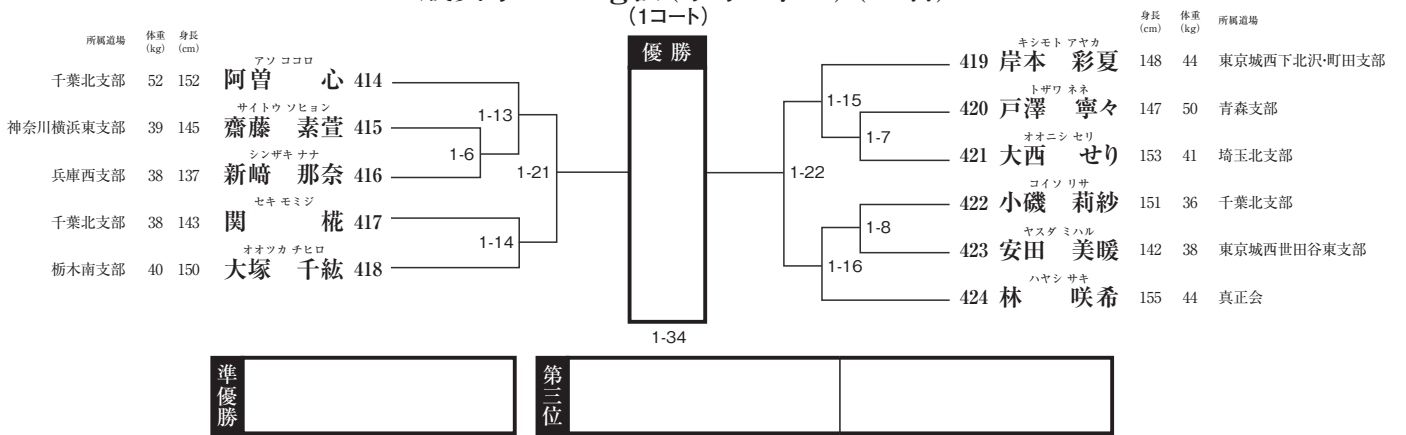

11歳女子 -40kg級(小学6年生) (8名)

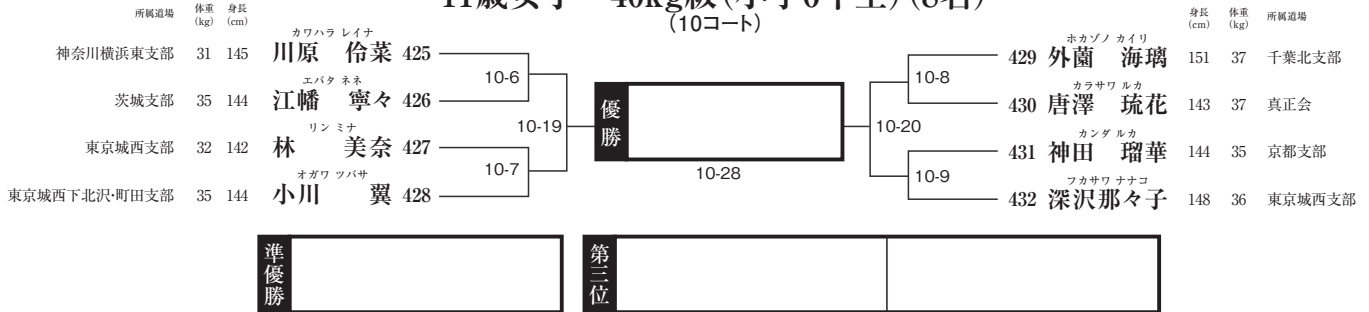

11歳女子 +40kg級(小学6年生) (11名)

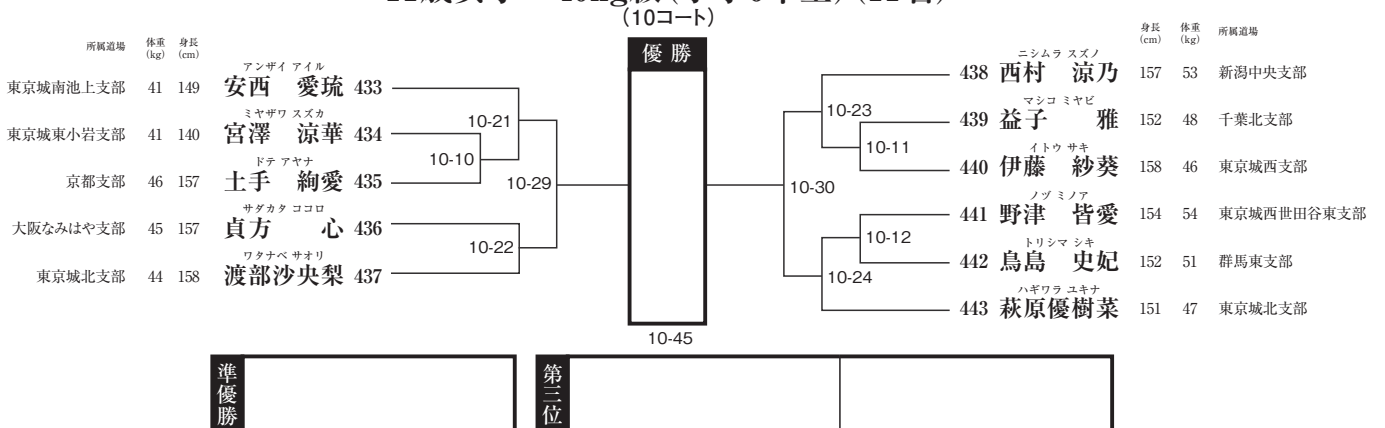

TOURNAMENT DRAW

12歳男子 -45kg級(中学1年生)(21名) (4コート)

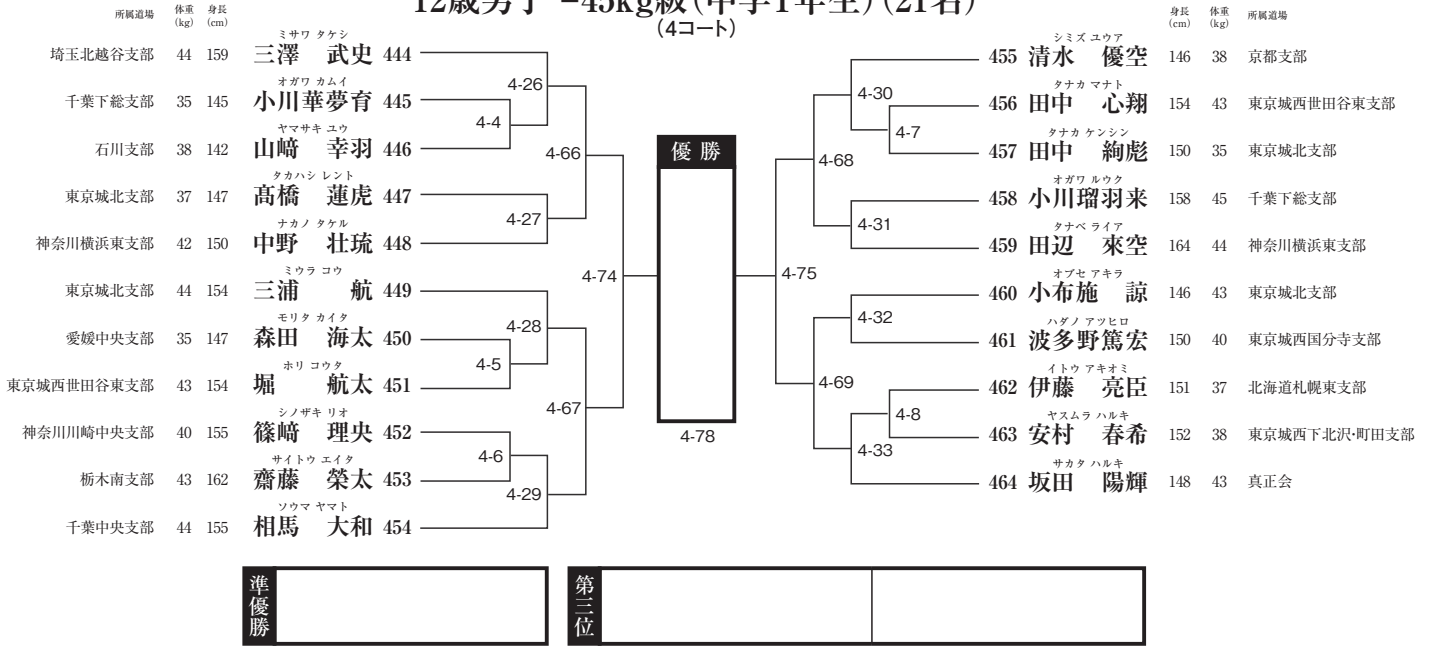

12歳男子 -55kg級(中学1年生)(25名) (4コート)

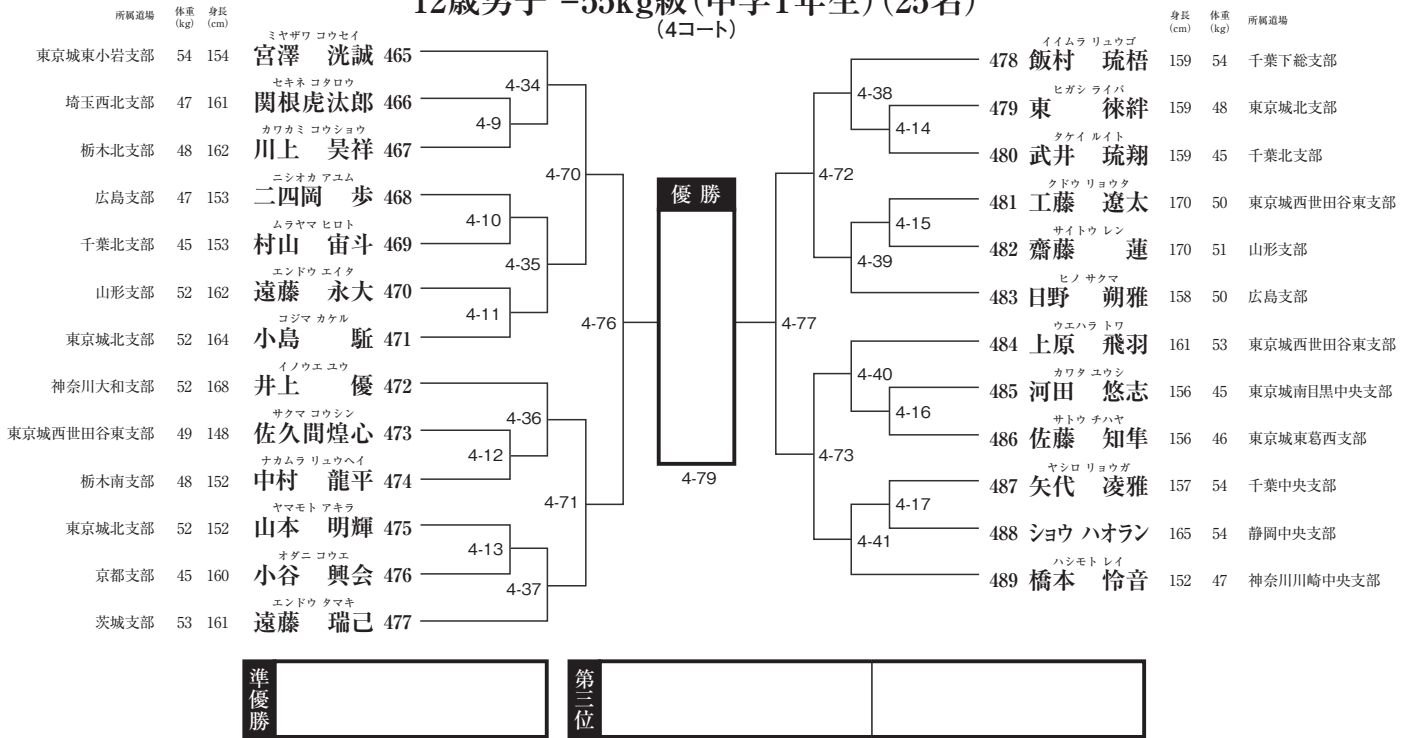

12歳男子 +55kg級(9名) (4コート)

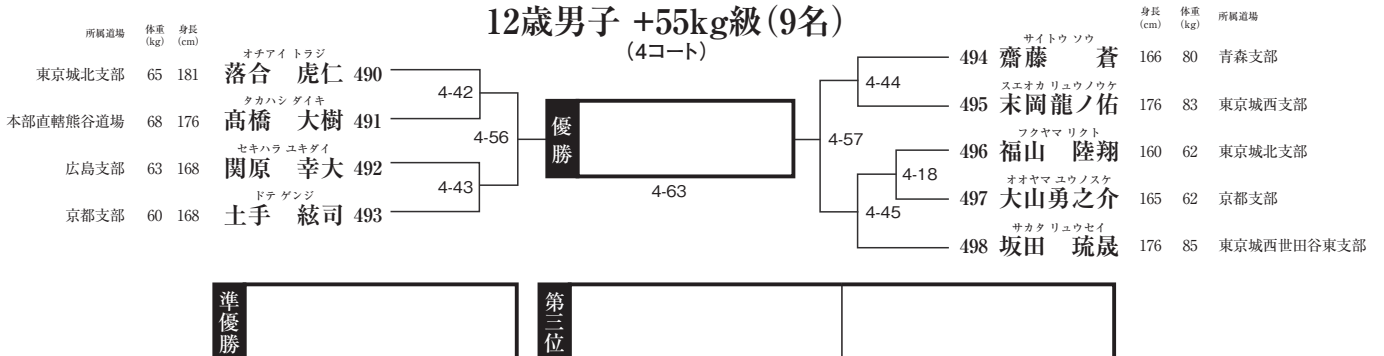

TOURNAMENT DRAW

13歳14歳男子 -50kg級(中学2・3年生) (22名) (6コート)

所属道場	体重 (kg)	身長 (cm)	選手名	身長 (cm)	体重 (kg)	所属道場
千葉中央支部	47	162	初根 優斗	164	50	栃木南支部
東京城北支部	43	164	副島 武臣	161	49	神奈川川崎中央支部
神奈川川崎中央支部	47	165	新井 彩人	164	50	東京城西世田谷東支部
千葉北支部	50	162	村上 獅	155	45	東京城西世田谷東支部
東京城西世田谷東支部	44	155	和気 清大	150	46	三重東道場
広島支部	37	145	中尾 凌己	160	50	神奈川横浜東支部
東京城南池上支部	48	164	安西 昊晴	160	44	東京城西世田谷東支部
千葉北支部	49	164	中山 大我	160	47	千葉北支部
熊本帯山道場	46	165	澤谷 政飛	145	40	広島支部
神奈川横浜東支部	49	160	浅沼 虎	152	50	東京城北支部
東京城西世田谷東支部	46	159	谷口 夏音	158	49	真正会

準優勝	優勝	第三位
-----	----	-----

13歳14歳男子 -60kg級(中学2・3年生) (16名) (6コート)

所属道場	体重 (kg)	身長 (cm)	選手名	身長 (cm)	体重 (kg)	所属道場
東京城北支部	58	165	石田 魁	165	58	神奈川川崎中央支部
東京城南京浜支部	54	162	林田 斗夢	164	56	三重東道場
神奈川川崎中央支部	56	175	木内 陽斗	165	56	東京城南京浜支部
埼玉南支部	58	174	外館 春汰	170	57	京都支部
京都支部	55	160	清水 陸叶	177	60	東京城北支部
千葉下総支部	52	165	落合 秀成	171	53	埼玉南支部
東京城西世田谷東支部	60	170	久保 叶芽	154	57	神奈川大和支部
東京城北支部	56	173	渡邊 皓太	155	51	東京城西国分寺支部

準優勝	優勝	第三位
-----	----	-----

13歳14歳男子 +60kg級(中学2・3年生) (13名) (6コート)

所属道場	体重 (kg)	身長 (cm)	選手名	身長 (cm)	体重 (kg)	所属道場
千葉下総支部	79	177	松上 莉空	168	66	東京城北支部
長野支部	65	165	山口 虎南	165	72	千葉下総支部
東京城北支部	69	160	伊勢村悠翔	175	62	千葉北西支部
東京城西支部	67	178	晝間俊之介	167	80	岐阜支部
栃木南支部	75	170	廣瀬 征良	181	85	大阪東南支部
東京城南京浜支部	61	162	宮崎 光	179	83	神奈川川崎中央支部
千葉北西支部	62	163	齊藤 禎虎			

準優勝	優勝	第三位
-----	----	-----

TOURNAMENT DRAW

12歳女子 -45kg級(中学1年生) (13名)

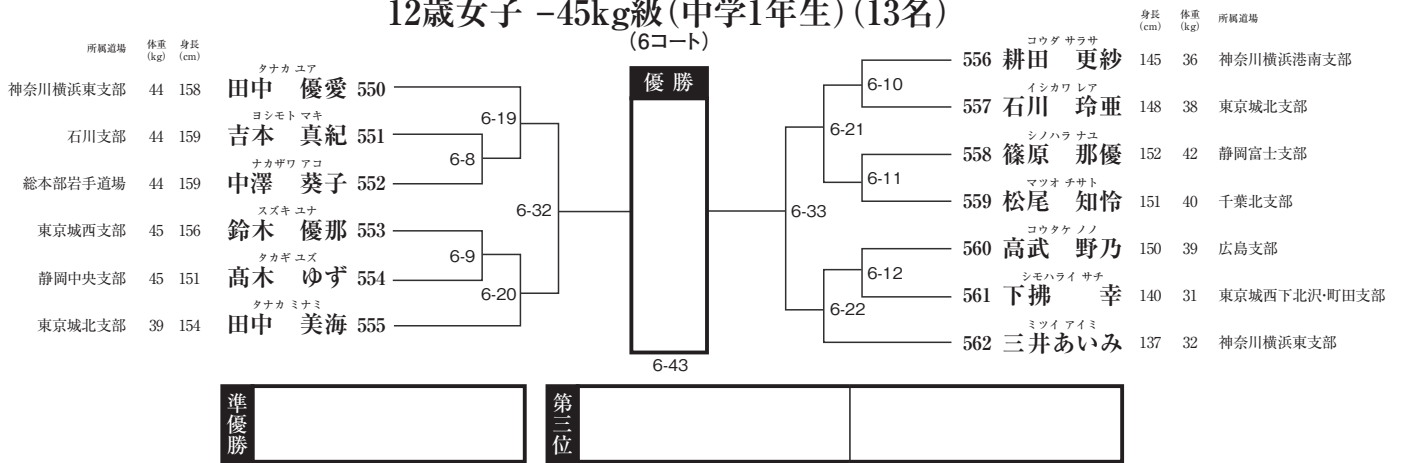

12歳女子 +45kg級(中学1年生) (6名)

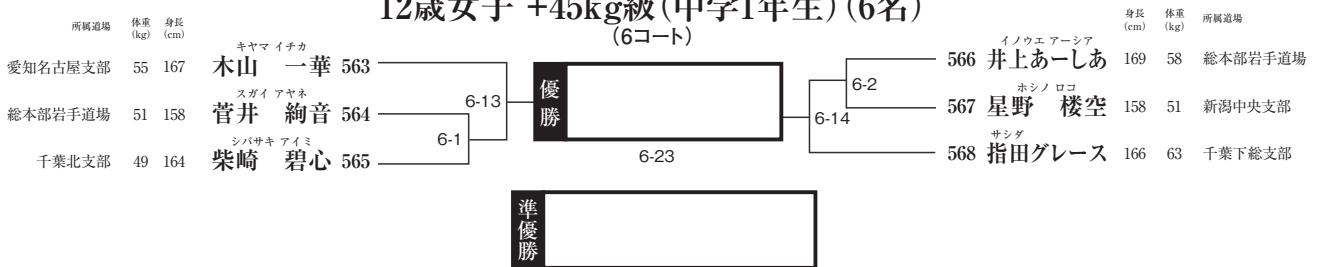

13歳14歳女子 -45kg級(中学2・3年生) (7名)

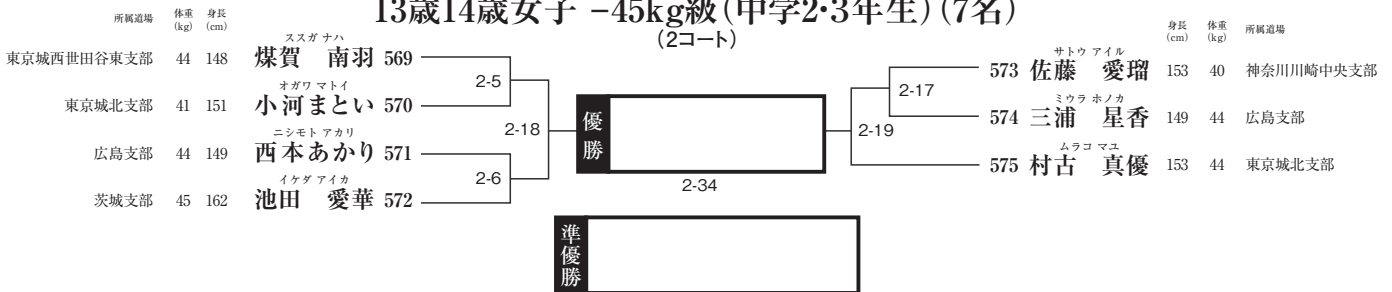

13歳14歳女子 +45kg級(中学2・3年生) (14名)

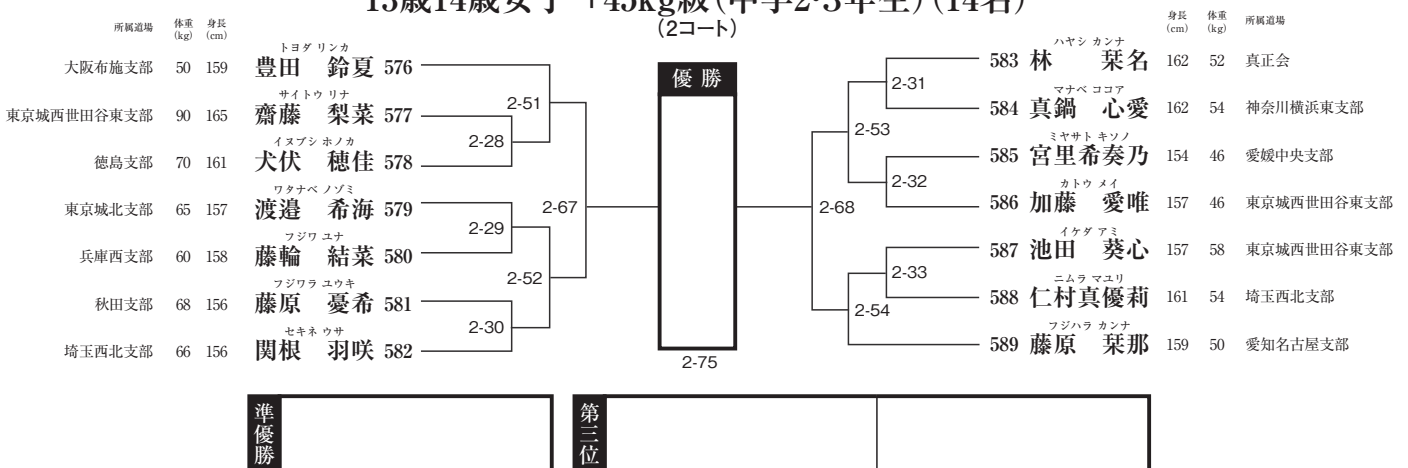

TOURNAMENT DRAW

15歳男子 -60kg級(高校1年生)(9名)

(4コート)

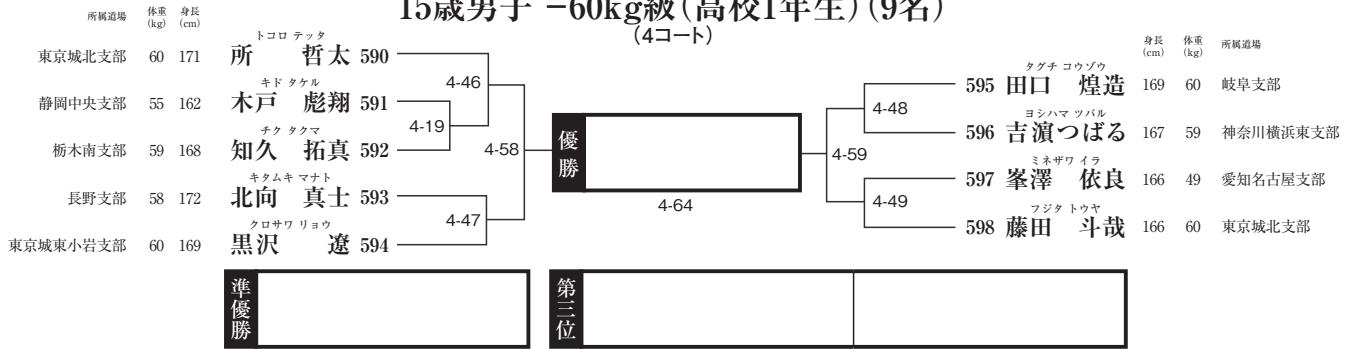

15歳男子 -70kg級(高校1年生)(10名)

(2コート)

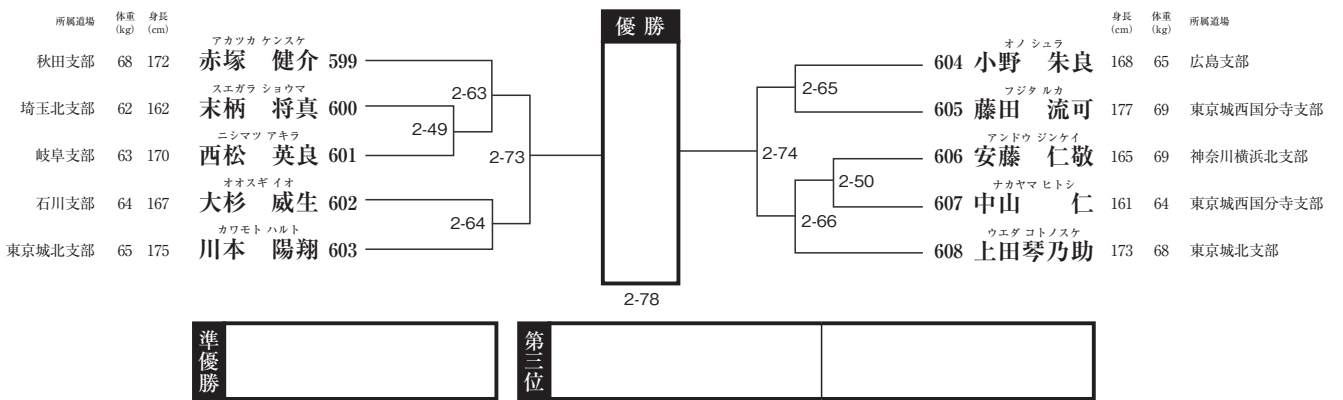

15歳男子 +70kg級(高校1年生)(3名)

(4コート)

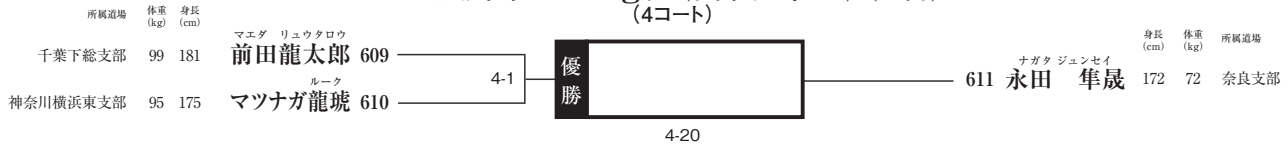

16歳17歳男子 -60kg級(高校2・3年生)(8名)

(3コート)

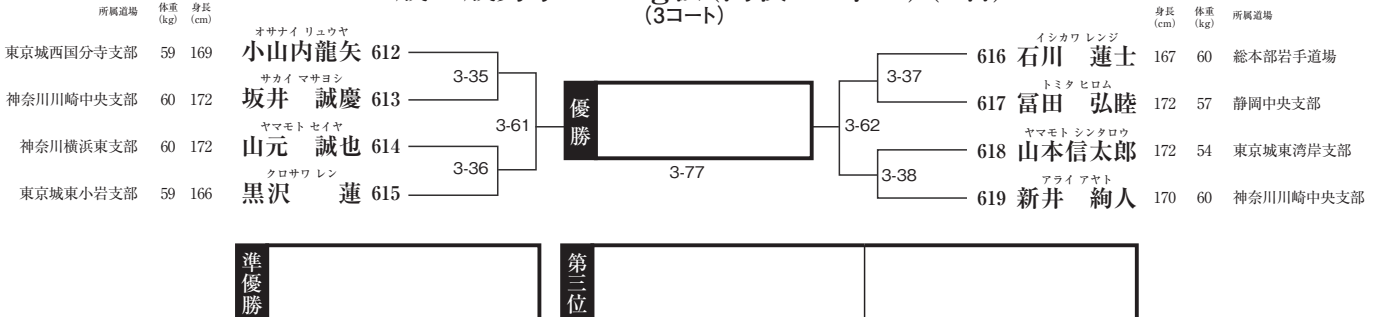

TOURNAMENT DRAW

16歳17歳男子 -70kg級(高校2・3年生)(4名)



15歳~17歳女子 +50kg級(高校1~3年生)(4名)

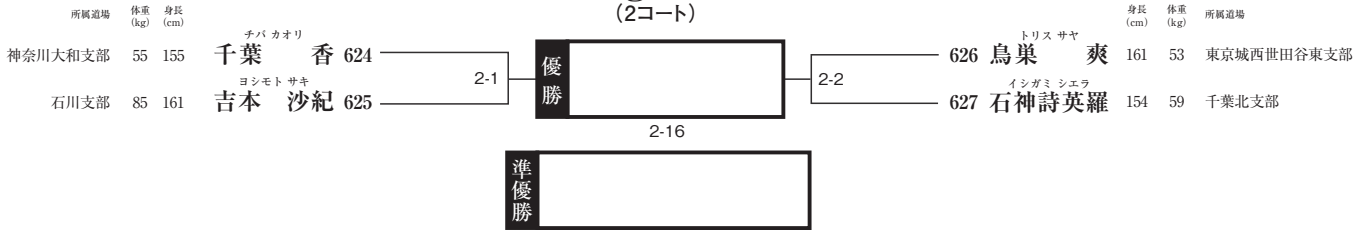

35歳~39歳男子 -70kg級(7名)

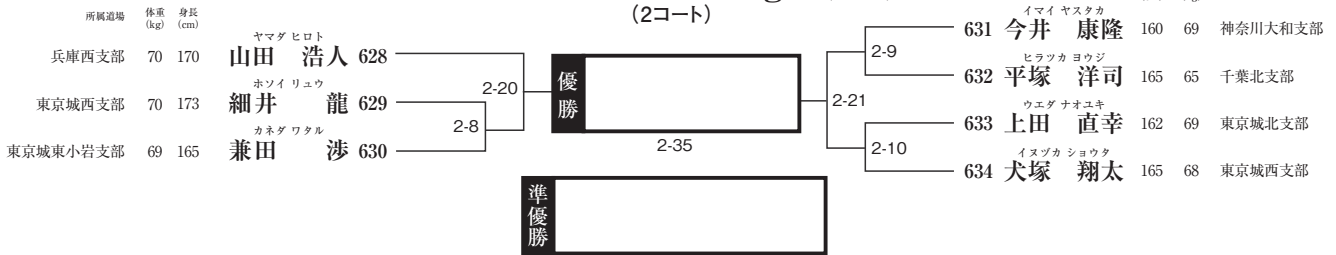

35歳~39歳男子 +70kg級(4名)

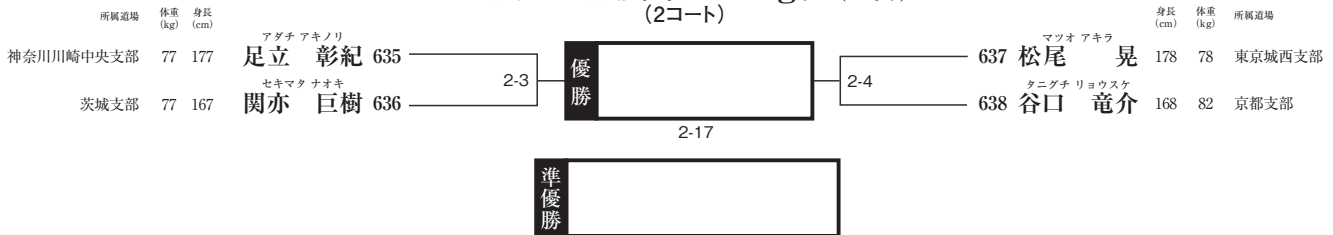

40歳~44歳男子 -70kg級(11名)

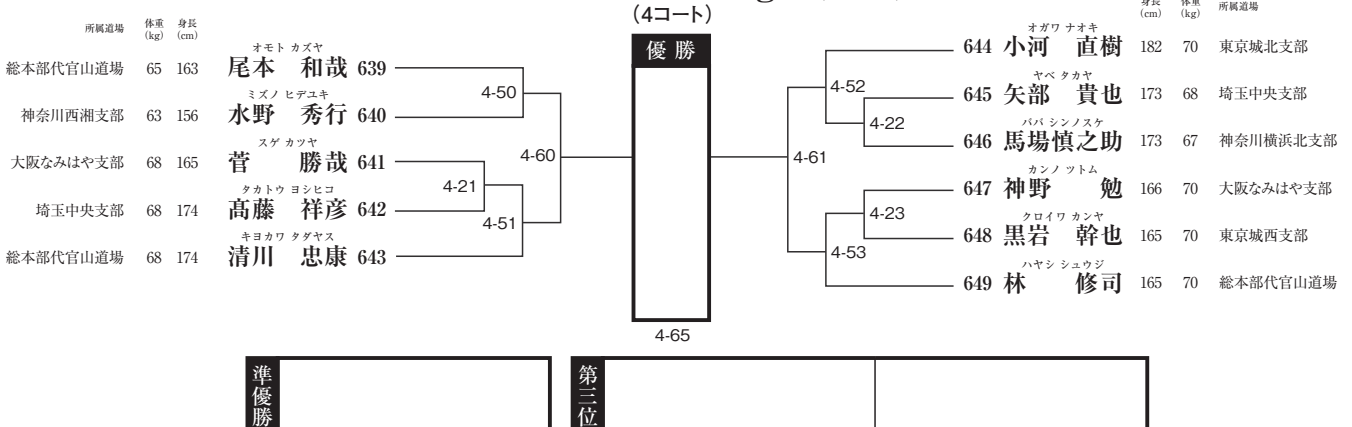

TOURNAMENT DRAW

40歳～44歳男子 -80kg級(5名)

(4コート)

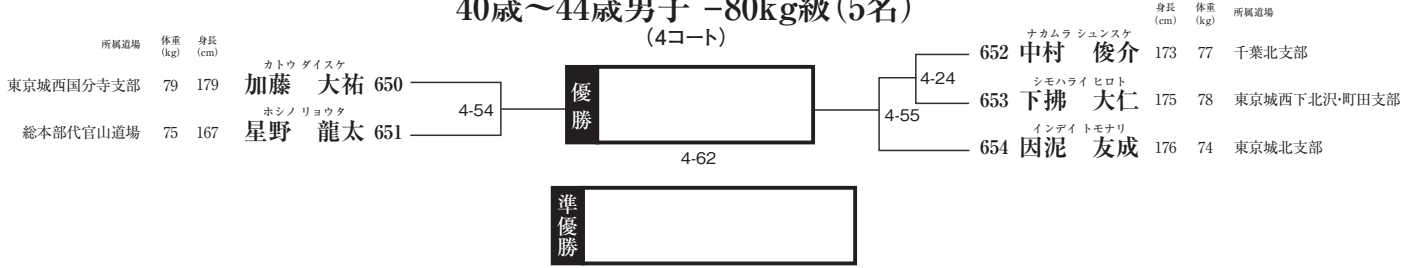

40歳～44歳男子 +80kg級(4名)

(4コート)



45歳～49歳男子 -70kg級(10名)

(2コート)

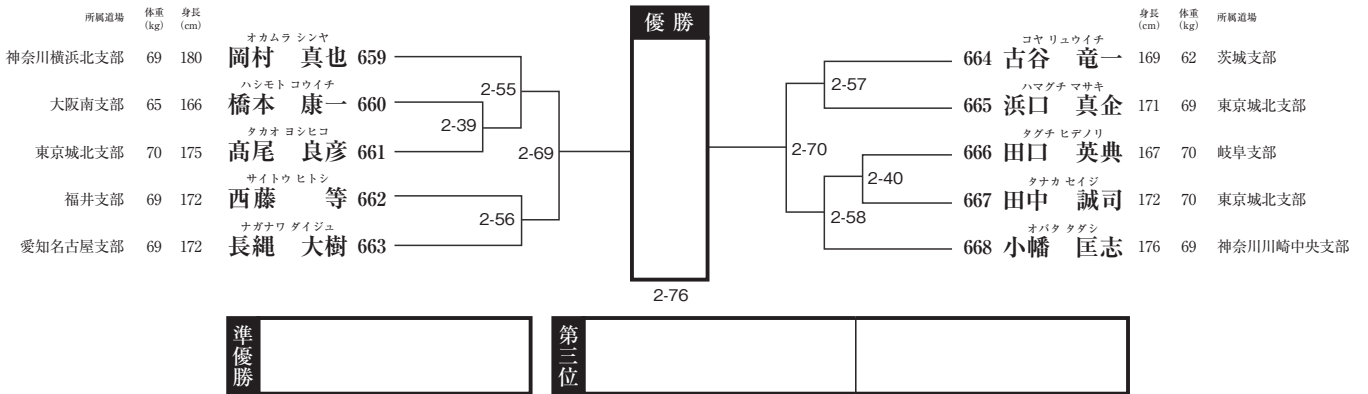

45歳～49歳男子 -80kg級(16名)

(2コート)

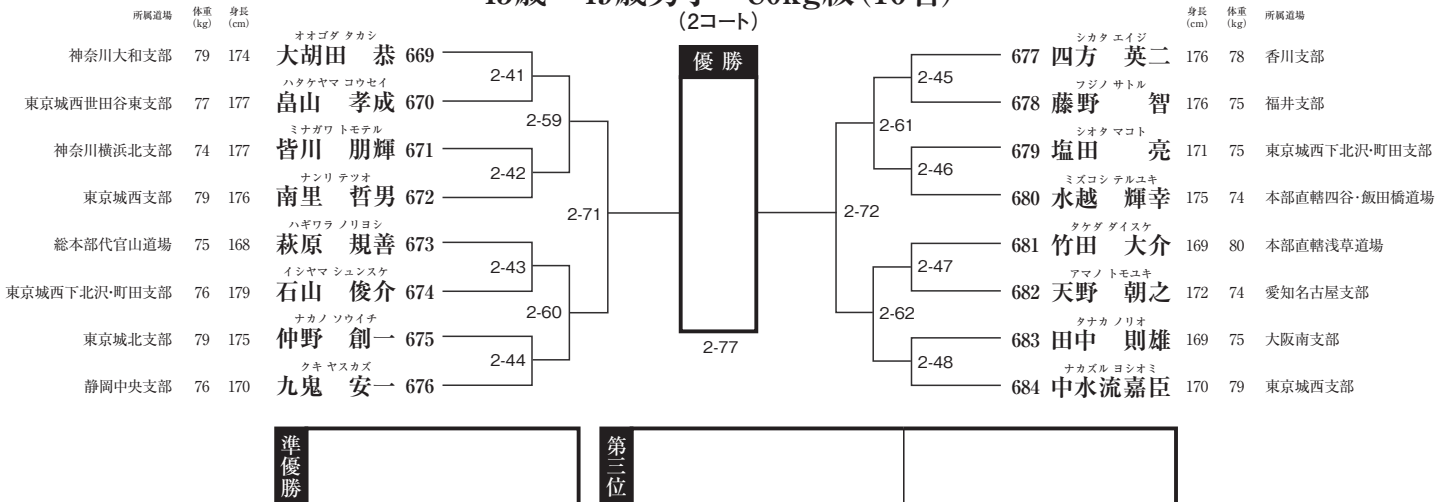

TOURNAMENT DRAW

45歳～49歳男子 +80kg級(6名)

(2コート)

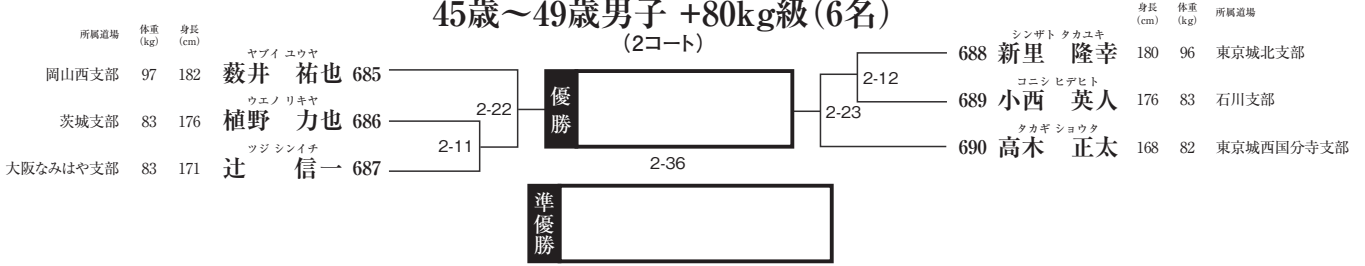

50歳～53歳男子 -70kg級(19名)

(3コート)

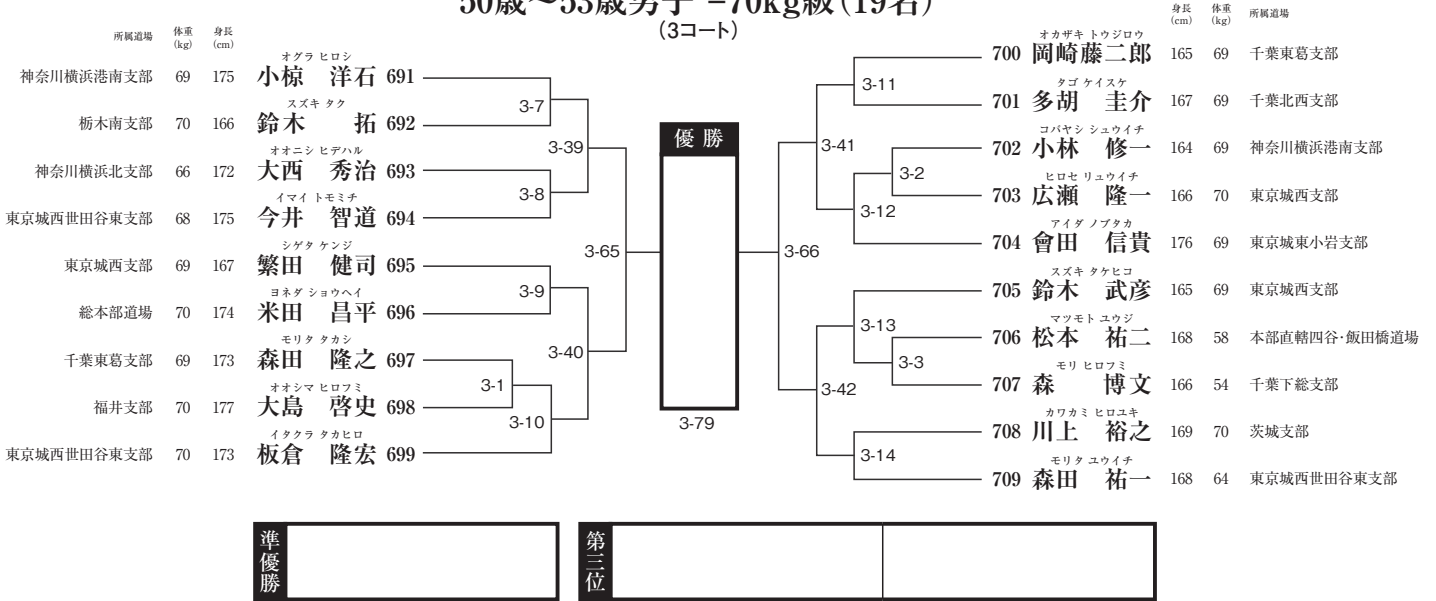

50歳～53歳男子 -80kg級(11名)

(3コート)

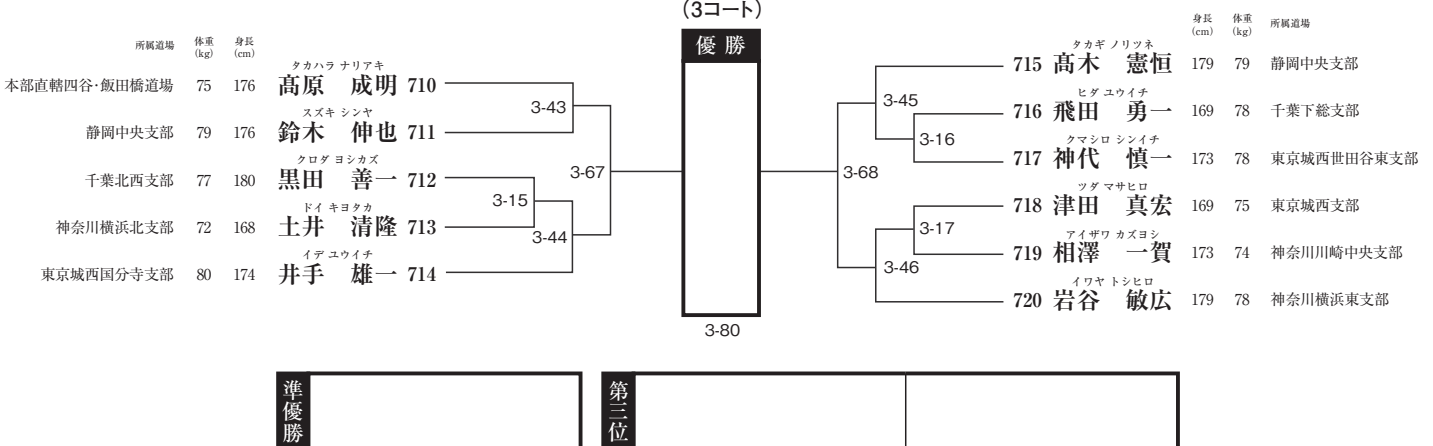

TOURNAMENT DRAW

50歳～52歳男子 +80kg級(14名) (3コート)

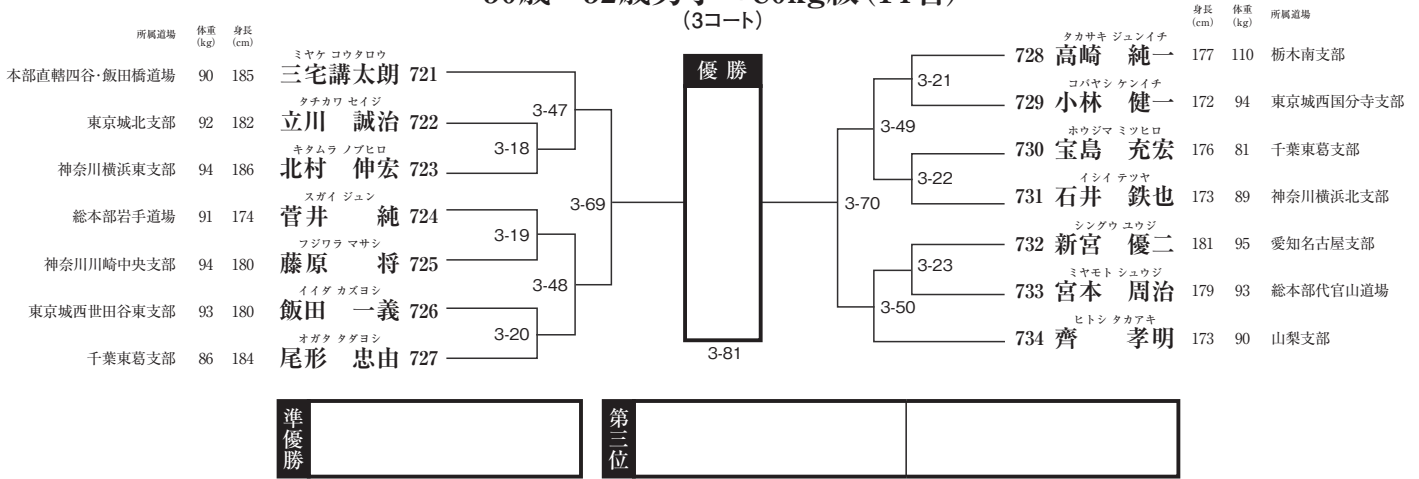

54歳以上男子 -70kg級(19名) (3コート)

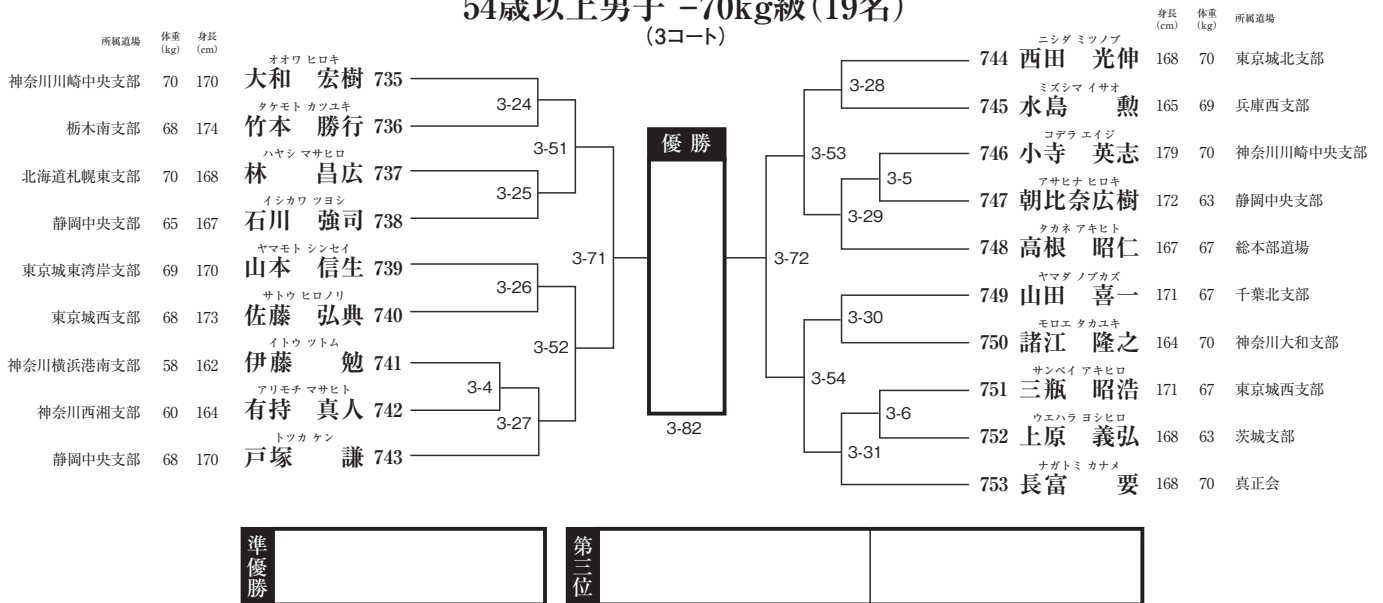

54歳以上男子 -80kg級(11名) (3コート)

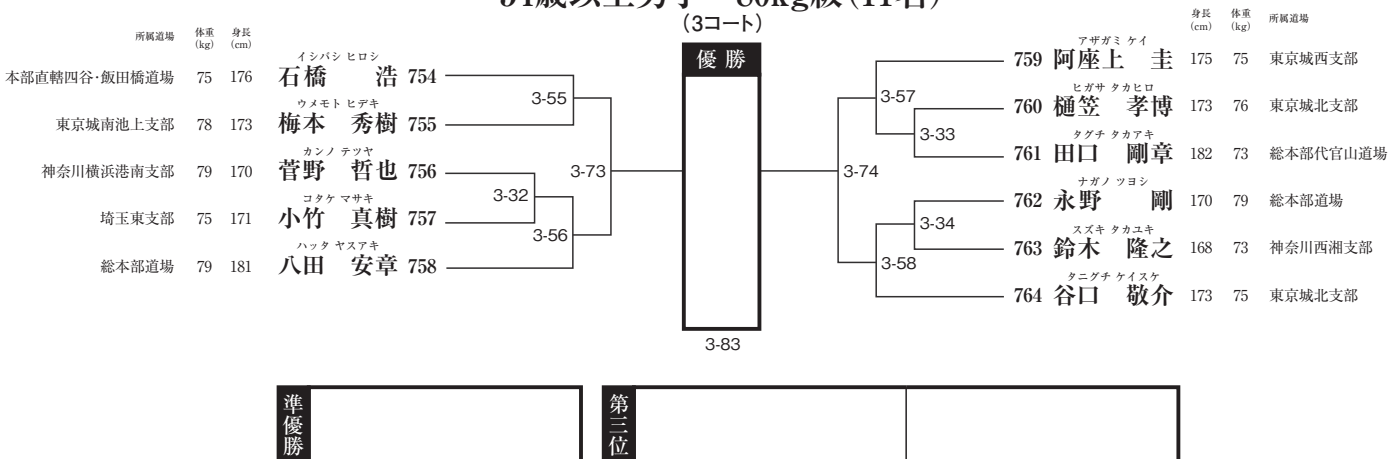

TOURNAMENT DRAW

53歳以上男子 +80kg級(6名) (3コート)

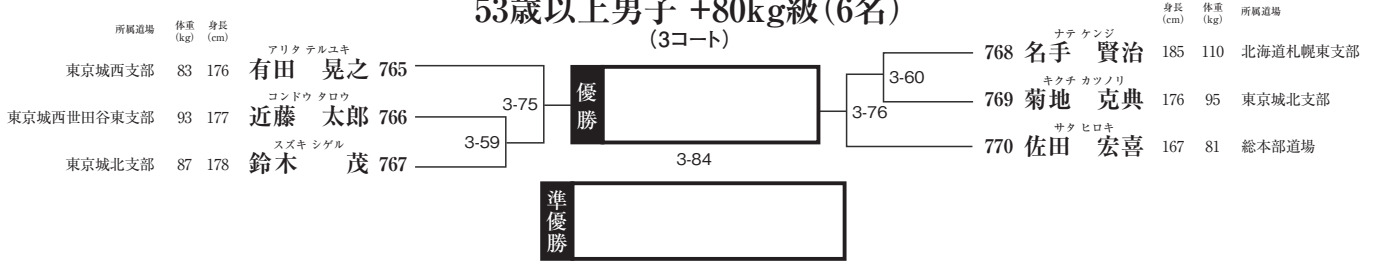

35歳以上女子 -55kg級(6名) (2コート)

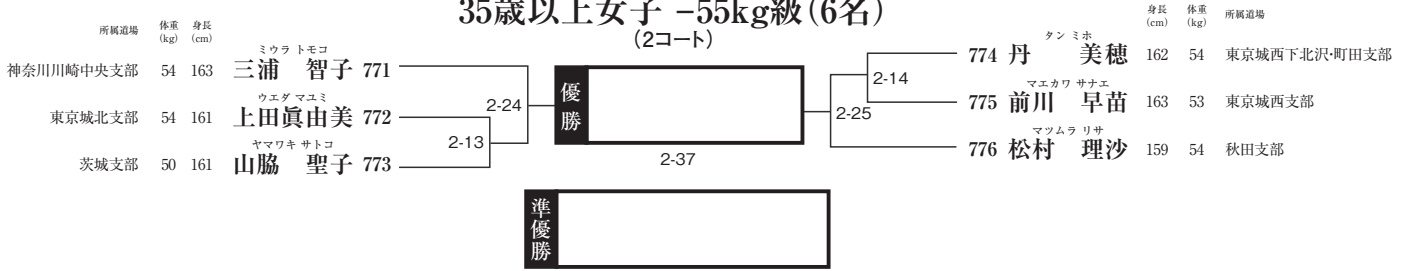

35歳以上女子 +55kg級(5名) (2コート)

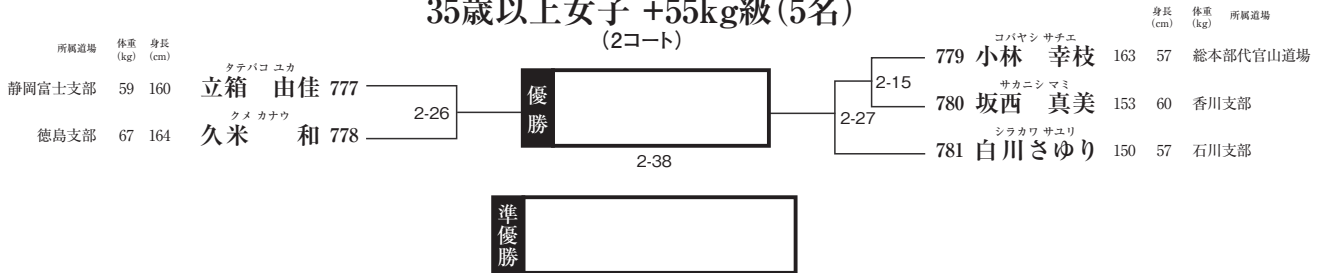

KYOKUSHIN NEW ITEM

2024 WINTER I.K.O. KYOKUSHINKAIKAN ORIGINAL NEW T-SHIRTS & HOODIE & GOODS



■ JAPAN レプリカTシャツ 黒 ¥4,840 (税込)
size 150-S-M-L-XL

■ JAPAN レプリカTシャツ 白 ¥4,840 (税込)
size 150-S-M-L-XL



■ 極真オリジナル 帆布ポストンバッグ
ブルーグレー/ブラウン 各¥19,800 (税込) size W.56cm×H.31cm
容量:約40L



■ 一撃オリジナル
リカバリーTシャツ 白 ¥6,930 (税込) size S-M-L-XL-XXL



■ 一撃オリジナル
リカバリーTシャツ 黒 ¥6,930 (税込) size S-M-L-XL-XXL



■ ヘッドガード収納付 極真デイバック ¥6,600 (税込)
size W.29cm×H.46cm×D.14cm 容量:約20L



■ TA-17 白 ¥4,400 (税込) size 130-150-S-M-L-XL



■ TA-17 黒 ¥4,400 (税込) size 130-150-S-M-L-XL



■ 一撃ハーフパンツ ¥5,940 (税込) size S-M-L-XL

■ 極真トレーニングパンツ ¥4,290 (税込) size S-M-L-XL-XXL



■ 残心Tシャツ ¥4,400 (税込) size 130-150-S-M-L-XL



■ きわむくんTシャツ ピンク ¥3,850 (税込) size 150-S-M-L



■ ICHIGEKI ラグランTシャツ 白/カーキ ¥3,740 (税込) size 130-150-S-M-L-XL



■ 一撃ワイドバスタオル ¥4,950 (税込)
size 1500mm×800mm



■ 一撃キックミット ¥6,600 (税込)



■ 一撃ビッグキックミット ¥11,110 (税込)



■ ステッカー「きわむくん」 ¥1,100 (税込)
size W210mm×H150mm



■ KYOKUSHIN
マフラータオル黒 ¥2,420 (税込) size 1100mm×250mm



■ 極真ガーゼタオル ¥1,320 (税込)
size W.91×H.34cm



■ ICHIGEKI
スーツケース型ポーチ ¥1,980 (税込) size 11×8×5.5cm



■ 新観空 (赤/黒)
クリアファイル ¥440 (税込) size A4



■ アクリルキーホルダー 各¥880 (税込)

※在庫有りの商品も欠品、販売終了になる場合がございます。また予告なく価格が変更になる場合がございます。詳しくは「一撃オフィシャルショップ」HPをご覧ください。

ICHIGEKI OFFICIAL SHOP TEL.0120-512-182 FAX.0120-512-184

<https://www.ichigeki.com/>



FREQUENTLY USED TECHNIQUES

試合の主な有効技



正拳突き
Fore-Fist Thrust



下突き
Upper Cut



肘打ち
Elbow Strike



片手での押し
One Hand Push



両手での押し
Both Hands Push



上段廻し蹴り
Upper Roundhouse Kick



下段廻し蹴り
Low Roundhouse Kick



前蹴り
Front Kick



膝蹴り
Knee Kick



横蹴り
Side Kick



後ろ廻し蹴り
Spinning Back Kick



踵落とし
Axe Kick



胴廻し蹴り
Roll Kick



捌き
Fending Off



蹴り技・合わせ技による転倒から下段突き
Downing an opponent by counter kick and lower thrust



足掛けによる転倒から下段突き
Downing an opponent by combining foot sweep and lower thrust



足掛け・捌きの複合技による転倒から下段突き
Downing an opponent by combining foot sweep & fending off, and lower thrust



上段への蹴りのクリーンヒットから残心
Upper kick cleanly hit an opponent and Zanshin



相手の捨身技を察して下段突き
Avoiding an opponent's techniques and lower thrust



倒された瞬間の下からの攻撃
Attack from the floor immediately after being felled down

FOUL TECHNIQUES

試合の主な反則技



手技による顔面への攻撃
Strike To The Face



手技による首への攻撃
Strike To The Neck



連続しての押し
Multiple Pushing



掴み
Grabbing



頭突き
Head Butting



頭を付けての攻撃
Pushing With Head And Attacking



密着
Touching the hands or chest-to-chest



背骨(脊柱)への直接攻撃
Striking The Spine From Behind



金的への攻撃
Kick To The Groin



正面からの膝関節への攻撃
Attacking directly to the knee from front of it



倒れた相手への攻撃
Attacking A Downed Opponent



掛けての攻撃
Hooking an opponent's neck or body part



抱え&抱え込み
Holding an opponent's body parts such as leg



腕・脚を擲いての捻り・投げ
Twisting or throwing an opponent's body parts such as leg and arm



上から抑えての攻撃
Holding an opponent's body parts such as shoulder

副審の旗による動作 Action of the Corner Judges

一本勝ち 旗を真上上げる
Ippon / Full Point & Decision-Winner
Flag straight up



技有り 旗を真横に
Wazaari / Half point
Flag straight to the side



認めず 旗を交差させて振る
Mitomezu / No score
Flags waving & crossing



見えず 旗を正面で交差
Mizu / Did not see
Flags crossed in front of the chest (Do not cover eyes)



反則 旗を上下に振る
Hansoku / Foul
Flag waving up & down



場外 旗で場外線を叩く
Jogai / Out of bounds
Flags tapping the ground



引き分け・中立 旗を交差させる
Hikiwake / Decision-Draw
Flags crossed



◎有効・反則技について
写真で説明している「有効技」と「反則技」は、あくまでも主な例であり、ここにある技がすべてではありません。
These techniques and fouls are only examples.

監修 / 磯部清次 (大会審判長)
演武 / 伊藤 慎 (岐阜支部長)
森善十郎 (東京城西大北沢・町田支部長)

～ 極真会館へ入門をしたら～

会員登録

- ◆道場生は入門手続きと同時に、極真会館基幹システムIKOポータルに必要事項を入力し極真会館総本部に登録を行なうと同時に年会費の決済を行なっていただきます。
- ◆会員登録の詳細についてはIKOポータル確認画面(会員登録に関する重要事項)を確認し同意して頂くことになります。
- ◆会員登録は基本的には、入門時に道場で入力して頂きます。
- ◆登録完了後は、会員マイページにログインすることで登録状況の確認・変更が行なえます。
- ◆登録完了の時点で稽古に出席ができます。



※会員登録は極真会館の道場生全員が行なうことになっています。昇級審査の受審や試合出場の直前に行なうものではなく、入門と同時に頂いて頂くものです。

既存の会員の方へ

IKOポータルへの登録切替 (切り替えることで何がかわるか?)

現在の登録されている情報をIKOポータルへの登録切替することで

- ◆各種情報の変更の届け出が会員ご本人のパソコンなどで行なえるようになりました。
- ◆お手持ちのクレジットカードで年会費・メディカルサポート加入費のお支払いが可能となりました(クレジットカードの発行申込が必要ありません)。
- ◆会員マイページへログインすることで登録状況の確認が可能となりました。

<https://www.memberregistration.net/user-auths/login>



IKOポータルへ切り替えていない会員の方

～こんな時は、必ずお知らせください～



こんな時【その1】 引越しをしたら…

住所変更届の要領に従って必要事項を記入のうえ、FAXまたは郵送にて会員管理部までお送りください。



こんな時【その4】 退会しようと思ったら…

- ◎退会希望の場合は、年会費引き落としの40日前までに、ご本人・決済者が会員管理部に必ず電話連絡のうえ、総本部発行の会員証を所属支部へ返却していただくか、会員管理部へご返送ください。
- ◎確認のため、生年月日、住所などを必ずおたずねすることがございます。相違する場合はお受けできない可能性もあります。
- ◎退会の際は、必ず所属支部にも連絡してください。年会費の停止などは、会員管理部では行っておりません。
- ◎引き落としの前には請求書・振替の案内をお送りしますが、その確認後に退会連絡をいただいても、「年会費は翌年」、「年会費は翌月」からの引き落とし中止となります。
- ◎退会届の受付後、取り消しは原則的に行なえません。退会後の入門には、再度、入門料・年会費が必要となりますので、よくご検討のうえ、ご連絡をお願いいたします。
- ◎会員本人または会費決済者が諸手続きを行なわなかった場合、納入された年会費・年会費の返金は一切行ないません。翌年・翌月からの引き落とし中止となります。
- ◎退会希望の届けがない限り、毎年一回カード決済または口座振替により年会費は引き落としされ、登録は継続されます。本会より退会確認の連絡は行ないませんので、あらかじめご了承ください。

こんな時【その2】 口座を変更したら…

会員管理部へご連絡ください。



こんな時【その3】 会員カードを なくしたら…

会員管理部へご連絡ください。



こんな時【その他】

- 道場の休会 ●他支部への移籍 ●合宿・昇級審査など
- ご不明な点は、各所属支部道場におたずねください。

住所変更届

※会員登録に関する変更届は、下記の要領にしたがって(または、コピーして)必要事項を記入のうえ、FAXまたは郵送にて会員管理部までお送りください。※所属支部へも住所変更を行なってください。※楽天KCカード(オフィシャルメンバーズカード)会員の方は、楽天KC株式会社(TEL0570-01-5971)へも届けが必要です。

会員番号		フリガナ氏名	
支部名			
◎新住所			
フリガナ			
〒	※アパート等にお住まいの方は建物の名称・号室まで記入ください。		
TEL.			

黒帯カード申請書

黒帯カード申請 / 写真の変更 / 会員証の再発行(事前にご連絡をお願いいたします)



【黒帯カードへの切替について】黒帯カードへの切替を希望される方は、申請書に必要事項を記入し、カード再発行料2,200円(うち税200円)と現在お持ちの会員証(バーコード入り)を現金書留に同封して、下記住所までお送りください。同時に写真も同封してください。

【写真変更について】現在お持ちの会員証の写真を変更希望の場合は、変更する写真(パスポートサイズ)・会員番号・氏名を記入したメモ・現在の会員証(バーコード入り)・再発行料2,200円(うち税200円)を現金書留に同封して、下記住所までお送りください。※書留確認後、1ヵ月程度お待ちいただく場合がありますので、あらかじめご了承ください。

会員番号		フリガナ氏名	
支部名			
昇段年月日	年 月 日	昇段No.	現在の段 段

お知らせに関するお問い合わせ

国際空手道連盟極真会館「会員管理部」

TEL.03-6452-5666

〒171-0021 東京都豊島区西池袋2-38-1 FAX.03-6452-5667

受付時間/平日の午前10時～午後5時30分(土日祝祭日は除く)



 **国際空手道連盟
極真会館 総本部**

館長/松井章奎

師範/福田 勇、八巻建志、杉村多一郎、
ホヴァニシアン・アルトゥール、赤石 誠
指導員/入澤 群、貝沼慶多、コパレンコ・コンスタンティン、
谷川蒼哉、日比野丈二、本間唯志

〒171-0021 東京都豊島区西池袋2-38-1 | TEL.03-5992-9200 FAX.03-5992-9600

**大山総裁の遺志を受け継いで、
松井章奎館長が指導。**

総本部道場は極真空手の原点であり、同時に直接打撃制カラテの原点とも言えます。全国の支部と道場、全世界に大きく展開する国際空手道連盟の中心です。

総本部道場は、強さと精神的向上を求める道場生の活気あふれた極真空手の殿堂であり、故・大山倍達総裁の遺志を受け継いだ松井章奎館長のもと、一般部(13歳~34歳)、壮年部(35歳以上)、女子部、少年部(満4歳~12歳)があり、随時入門・体験・見学ができます。

極真会館ホームページ <http://www.kyokushinkaikan.org/>

■おもな管轄道場

総本部代官山道場 ◎責任者:赤石 誠
〒150-0033
東京都渋谷区猿樂町3-7 代官山木下ビル 4階
TEL.03-3780-5553

総本部川口道場 ◎責任者:ホヴァニシアン・アルトゥール
〒332-0017 埼玉県川口市栄町3-2-26
ライオンズマンション3F TEL.048-255-8988

総本部所沢道場 ◎責任者:入澤 群
〒359-1126 埼玉県所沢市西住吉10-13
カワモク所沢ビル3F TEL.042-922-3331

総本部札幌道場
〒062-0921 北海道札幌市豊平区中の島一条1-7-20
Forged bldg 4F TEL.011-816-3939

総本部岩手道場 ◎責任者:松村典雄
〒020-0137 岩手県盛岡市天昌寺町4-58
TEL.019-647-3351

総本部沖縄道場
〒902-0077 沖縄県那覇市長田1-13-65
那覇市寄宮中学校武道場 TEL.098-943-5478



青森支部

空手の道は人の道



支部長 石川博崇

〒036-8141
青森県弘前市松原東1丁目3-2 2F
TEL.090-3361-6007

北海道函館支部

奮励努力



支部長 横山 誠

〒041-0841
北海道函館市日吉町3-10-3
TEL.0138-54-8199

北海道胆振支部

初志貫徹



支部長 澤田乃基

〒051-0004
北海道室蘭市母恋北町1-5-11
(学)北斗文化学園内
TEL.090-3393-5808

北海道札幌東支部

創意工夫、道をひらけ!!



支部長 塚原典寿

〒001-0018
北海道札幌市北区北十八条西4丁目2-17 501号
TEL.080-3497-3595

秋田支部

義理人情



支部長 伊藤和摩

〒010-0963
秋田県秋田市八橋大沼町3-14
TEL.018-866-1855

山形支部・福島地区・宮城仙台道場

勇気と望みと感謝の心



支部長 吉田浩一

〒960-0201
福島県福島市飯坂町字十綱下12-4-505
TEL.024-563-3987

郷田道場

集え!! 限界へのチャレンジャー



最高顧問
師範 郷田勇三

〒114-0014
東京都北区田端5-14-2
富士見マンションB1F
TEL.03-3823-8954

東京城西支部

めざせ!! 極真の星を!



総本部長/関東本部 本部長
支部長 山田雅稔

〒161-0034
東京都新宿区上落合3-23-17
ユニール落合1F
TEL.03-3363-8430

栃木北支部

質実剛健



支部長 荒玉康夫

〒324-0057
栃木県大田原市住吉町1-15-23
戸辺ビル2F・3F
TEL.0287-23-7090

栃木南支部

継続は力なり



支部長 板橋清隆

〒320-0846
栃木県宇都宮市滝の原1-2-34
滝の原ビル2F
TEL.028-637-8997

群馬東支部

不撓不屈



支部長 小林 節

〒371-0804
群馬県前橋市六供町326
TEL.027-289-2158

群馬西支部

生涯修行



支部長 細野由人

〒375-0015
群馬県藤岡市中栗須289-1
TEL.0274-24-2858

茨城支部・埼玉北支部

求道万日



支部長 鴨志田裕寿

<茨城> 〒305-0821 茨城県つくば市春日3-1-7
セブートルビル3F
TEL.0298-851-1993
<埼玉北> 〒347-0033 埼玉県加須市下高柳1635-1
TEL.0280-31-6510

茨城中央支部

闘志全開



支部長 安島喬平

<水戸> 〒310-0825
茨城県水戸市吉沢町162-2
TEL.090-6177-81366
<牛久> 〒300-1203
茨城県牛久市栄町5-57-2
TEL.0292-91-3592

埼玉東支部

心・技・体



支部長 毛塚慎一

〒339-0073
埼玉県さいたま市岩槻区上野59-2
TEL.090-2247-7150

埼玉西北支部

努力は必ず報われる



支部長 村田達也

〒350-1331
埼玉県狭山市新狭山2-11-16
ニュー狭山マンション1階
TEL.042-955-8557

埼玉南支部

尊敬・忍耐・感謝



支部長 鈴木雄三

〒353-0004
埼玉県志木市本町5-18-8
サンロード志木2F
TEL.048-487-7444

埼玉中央支部

やればできる!めざせ夢!



支部長 ホスロ・ヤグビ

<大宮> 〒330-0851
埼玉県さいたま市大宮区榑引町1-322
リファレンス大宮1F・A TEL.048-653-9172
<宮原> 〒331-0812
埼玉県さいたま市北区宮原町3-477-1
TEL.048-653-9172

埼玉北越谷支部

極真精神!己を超えろ!



支部長 堀井 浩

〒343-0026
埼玉県越谷市北越谷2-17-5-2F
TEL.048-979-8408

千葉北支部

極真の覇者王道を歩め!



支部長 柿沼英明

〒273-0005
千葉県船橋市本町6-3-20
ベルヴール2F
TEL.047-422-4128

千葉南支部

地域・社会に貢献する道場を目指す



支部長 石田伸太

〒290-0074
千葉県市原市東国分寺台3-10-20
TEL.0436-24-3212

千葉中央支部

心・技・体



支部長 竹石 修

〒264-0024
千葉県千葉市若葉区高品町427-6
TEL.043-235-3870

千葉下総支部

心を込めて、真に生きる



支部長 塩島 修

〒343-0042
埼玉県越谷市千間台東1-2-1
TEL.048-971-4553

千葉東葛支部

空手道の探求、普遍性の追求



支部長 福井裕樹

<柏> 〒277-0852 千葉県柏市旭町11-16 中崎ビル2F
TEL.04-7147-9008
<松戸> 〒271-0091 千葉県松戸市本町19-2 河内ビル2F
TEL.047-369-4655

千葉海浜支部



胆大心小

支部長 荒田昇毅

〒266-0032
千葉県千葉市緑区おゆみ野中央2-13-14
B棟スタジオM&M
TEL.090-1999-1802

本部直轄 四谷・飯田橋・東松山・秩父・熊谷道場



極真の道を全うすること

支部長 杉村多一郎

<四谷>〒160-0004 東京都新宿区四谷3-11
山一ビル1F TEL.03-3357-8555
<飯田橋>〒102-0072 東京都千代田区飯田橋
4-5-3F TEL.03-3221-0753
<東松山>〒353-0016 埼玉県東松山市材木町
22-11 ウチビル2F TEL.0483-25-3127
<秩父>〒365-0005 埼玉県秩父市大字大野原
186-4 TEL.0483-25-3127
<熊谷>〒360-0037 埼玉県熊谷市真波2-13
加賀崎ビル1F TEL.048-524-1104

東京城東北千住支部



随所に主たれば、立つ処皆真なり

支部長 佐々木敏也

〒120-0034
東京都足立区千住3-1
トンプク堂ビル3F
TEL.03-5244-0201

東京城東小岩支部・千葉北西支部



心を磨き己を極める

支部長 足立慎史

<小岩>〒133-0057
東京都江戸川区西小岩1-30-8 第二中正ビル2F
TEL.03-3658-9077
<行徳>〒272-0133
千葉県市川市行徳駅前2-18-3 リムール堀本2F
TEL.047-356-0403

東京城東葛西支部



質実剛健

支部長 木立裕之

〒134-0084
東京都江戸川区東葛西5-1-14
第7片田ビル2F
TEL.03-6456-0178

東京城東湾岸支部



人生一度!主役は自分!

支部長 鎌田翔平

<築地>〒104-0043 東京都中央区湊2-12-11 2F
<月島>〒104-0052 東京都中央区月島 4-6-12
スタジオワンス内 TEL.080-7273-2999

東京城南大崎支部



求道無限

支部長 鈴木由一

〒140-0002
東京都品川区東品川3-25-1
牧田ビル2F
TEL.03-3458-0058

東京城南京浜支部



己に克つ

支部長 菅野秀行

〒143-0016
東京都大田区大森北1-11-3
サカエビル4F A
TEL.03-5471-0603

東京城南池上支部



覇気を失う事は自分を失う事

支部長 御子柴直司

〒142-0042
東京都品川区豊町1-6-11
プレジールBI
TEL.03-4570-0500

東京城南目黒中央支部



我以外皆師也

支部長 池田祥規

〒153-0065
東京都目黒区中町2-38-27
鈴木第2ビル2F
TEL.03-5704-1078

東京城北支部



一所懸命

支部長 川本英児

〒179-0082
東京都練馬区錦1-34-15
カーサ錦1F
TEL.03-5399-3134

東京城西国分寺支部



継続は力なり

支部長 江口芳治

〒185-0012
東京都国分寺市本町3-11-1
第8千代鶴ビル5F
TEL.042-322-8691

東京城西世田谷東支部



一生懸命

支部長 田口恭一

〒154-0011
東京都世田谷区上馬1-32-10
ハイツ三軒茶屋1F
TEL.03-3422-6653

東京城西野方支部



規律・情熱・イズム

支部長 根本清志

〒165-0027
東京都中野区野方4-25-9
TEL.03-3388-6722

東京城西下北沢・町田支部



感謝

支部長 森善十朗

<下北沢>〒155-0033 東京都世田谷区代田5-11-11
シティ代田3F
<町田>〒194-0021 東京都町田市町中3-6-27階B
TEL.080-6359-0775

神奈川横浜港南支部



正々堂々

支部長 羽田シゲル

〒231-0057
神奈川県横浜市中区曙町5-68
永田ビル2F
TEL.045-243-1875

神奈川横浜北支部



弱きは即ち此れ強き、強きは克己なり

支部長 今西登之彦

〒222-0032
神奈川県横浜市長北区大豆戸町639-2
TEL.045-435-1800

神奈川横浜東支部



翔ぬける極真の風になれ

支部長 青木英憲

〒223-0061
神奈川県横浜市長北区日吉7-16-28
ロイヤルコート日吉307
TEL.045-560-0187

神奈川川崎中央支部



自分に強く

支部長 進裕治

〒213-0011
神奈川県川崎市高津区久本3-2-18
エムビル1階2号室
TEL.044-822-0021

神奈川相模原支部



志ここに-AMBITIOUS-

支部長 戸田直志

〒252-0243
神奈川県相模原市中央区上溝6-10-3 1F
TEL.042-761-1377

神奈川西湘支部



継続は力なり

支部長 福田達也

〒250-0011
神奈川県小田原市栄町3-10-31
栄町マンション2F
TEL.0465-24-9191

神奈川大和支部



一意専心!

支部長 竹岡拓哉

<長後>〒252-0016 神奈川県藤沢市長後668-1
サザン長後ビル203
<大和>〒242-0016 神奈川県大和市大和南1-8-1
シリウス内3F マルチスペース
TEL.080-9192-3739

神奈川川崎南支部



一芸は道に通ずる

支部長 加賀健弘

〒212-0022
神奈川県川崎市幸区神明町1-13-1 2F
TEL.080-1181-1622

神奈川横浜西北支部



不屈の精神

支部長 石崎恋之介

<事務局>〒161-0034
東京都新宿区上落合3-23-17
ユニール落合1階 東京城西支部気付
TEL.080-1064-1015

総本部横須賀道場



和を以て貴しと為す

支部長 日比野丈二

〈沙入〉〒238-0042
神奈川県横須賀市沙入町2-32 HL沙入駅前ビル3F
〈久里浜〉〒239-0831
神奈川県横須賀市久里浜4-3-6 島伝第1ビル3F
TEL.090-8342-5090

山梨支部



千練万鍛 極真の道

支部長 小坂 武史

〒405-0003
山梨県山梨市下井尻526-1
TEL.0553-33-9761

新潟中央支部



魅する私たちの軌跡

支部長 西村 淳平

〒950-2015
新潟県新潟市西区西小針1-4-21
TEL.025-368-9500

富山支部



極真精神

中部本部 本部長

支部長 浜井 良顕

〒930-0847
富山県富山市曙町6-40
TEL.070-9007-6678

長野支部



文武両道

支部長 平尾 敏也

〒381-0033
長野県長野市南高田2-3-20
TEL.026-477-2696

石川支部



克己

支部長 古城 忠

〒924-0047
石川県白山市西美沢野町2番地1
TEL.076-274-7107

福井支部



人間の挑戦する意欲に限界はない

支部長 宮脇 英彰

〒915-0834
福井県越前市北千福町109-3
TEL.0778-21-2380

静岡西遠支部・愛知東三河支部



天は自ら助くる者を助く!!

支部長 石黒 康之

〈西 遠〉〒432-8038 静岡県浜松市中央区
西伊場町56-14・2F
TEL.053-482-9937
〈東三河〉〒441-8141 愛知県豊橋市草間町字東山1143-6
TEL.0533-69-6231

静岡富士支部



継続は力なり

支部長 前川 克信

〒419-0205
静岡県富士市天間954-59
TEL.0545-71-8666

静岡中央支部



千鍛万錬

支部長 初川 正彦

〒420-0915
静岡県静岡市葵区南瀬名町3-14-2F
TEL.054-247-1501

愛知東南支部



生きる、しあわせ心豊かに!

支部長 堀田 裕晴

〒475-0917
愛知県半田市清城町3-4-10-101
TEL.0569-26-2539

愛知名古屋支部



継続は力なり

支部長 木山 仁

〒464-0827
愛知県名古屋市中千種区田代本通1-28
グレン清友1F
TEL.052-762-5119

岐阜支部



意志あるところに道は開ける

支部長 伊藤 慎

〒500-8333
岐阜県岐阜市此花町5-2
フジタビル
TEL.058-254-1833

京都支部



強く、優しく

関西本部 本部長

支部長 川畑 幸一

〒604-8437
京都市中京区西ノ京東中合町5 6
パレット御池2F
TEL.075-801-8155

奈良支部



精鋭無比

支部長 秦 貴典

〒634-0835
奈良県橿原市東坊城町123-16
TEL.0744-28-2064

北大阪支部

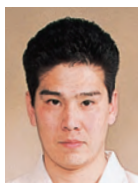

努力精進

支部長 橋爪 秀彦

〒564-0053
大阪府吹田市江の木町20-25
TEL.06-6170-2233

大阪西支部



信と力なり

支部長 岡田 祐樹

〒552-0001
大阪府大阪市港区波除2-5-5
菊川マンション 1F
TEL.06-6584-3111

大阪東南支部



やれば出来る! 勇気と挑戦!!

支部長 田中 隆昌

〒599-8234
大阪府堺市土塔町3333-1
TEL.072-239-2520

大阪みなはや支部



拳禅一如

支部長 田ヶ原 正文

〒558-0004
大阪府大阪市住吉区長居東4-1-12
パークサイド南栄ビル2F
TEL.06-6695-1768

大阪東支部



信頼と感謝

支部長 東 博昭

〈貝塚〉〒597-0081 大阪府貝塚市麻生中814-2
TEL.072-427-9906
〈枚方〉〒573-0131 大阪府枚方市春日野2-13-1
TEL.072-427-9906

大阪南支部



健やかな強さ

支部長 徳田 忠邦

〒593-8311
大阪府堺市西区上441-1
TEL.072-264-8804

大阪布施支部



極真の道を全うすること

支部長 田中 正信

〒577-0843
大阪府東大阪市荒川2-18-12
ビルドジャパン布施1F
TEL.090-9160-7606

兵庫西支部



先へ先へ、さらなる先へ

支部長 山野 博久

〒656-0025
兵庫県洲本市本町5-3-4
本町コモード2F
TEL.090-8932-2149

和歌山支部



押忍

支部長 北本 久也

〒640-0112
和歌山県和歌山市西庄1037-53
TEL.090-8570-0458

<p>中国本部</p> <p>長州男児 極真魂に徹す</p> <p>本部長 河岡博實</p> <p>〒755-0091 山口県宇部市上宇部2532-11 TEL.0836-33-1527</p>	<p>山口支部</p> <p>志を立てて万事の源となす</p> <p>支部長 河岡晶俊</p> <p>〒755-0091 山口県宇部市上宇部2532-11 TEL.0836-33-1527</p>	<p>広島支部</p> <p>真を極める</p> <p>支部長 小田勝幸</p> <p>〒731-0143 広島県広島市安佐南区長楽寺1-3-7 キシカワビル TEL.082-209-3040</p>			
<p>岡山東支部</p> <p>大いなる野心</p> <p>支部長 中塚信夫</p> <p>〒700-0964 岡山県岡山市北区中仙道55-124 サンビオーネ中仙道2F TEL.086-242-2008</p>	<p>徳島支部・岡山南支部</p> <p>心を磨く、技を磨く、自分を磨く</p> <p>支部長 三宅義人</p> <p>〈徳島〉〒770-0021 徳島県徳島市佐古一丁目10-6 レインボータワービル5F TEL.088-654-6098 〈岡山南〉〒710-0038 岡山県倉敷市新田2901 TEL.090-8978-9021</p>	<p>香川支部・岡山西支部</p> <p>夢・極真専魂</p> <p>支部長 岩田厚</p> <p>〈香川〉〒763-0092 香川県丸亀市川西町南1304-1 TEL.0877-28-8880 〈岡山西〉〒710-0817 岡山県倉敷市大内1237-1 TEL.086-486-0222</p>			
<p>愛媛中央支部</p> <p>極真専心・極真貫徹</p> <p>支部長 谷口拓也</p> <p>〒790-0854 愛媛県松山市岩崎町2-12-23 竹村金物店3F TEL.089-977-5720</p>	<p>高知中央支部</p> <p>鍛とは万年己れを鍛え、練とは千年己れを練る</p> <p>支部長 白川彰一</p> <p>〒782-0032 高知県香美市土佐田町西本町4-1-5 TEL.090-1576-0141</p>	<p>福岡西支部</p> <p>世界の和合を志すサムライの育成</p> <p>支部長 阿部清文</p> <p>〒810-0001 福岡県福岡市中央区天神5-7-5 ベスト天神ビル6F TEL.092-739-6610</p>			
<p>福岡東支部</p> <p>気力、体力、努力</p> <p>支部長 三村政史</p> <p>〒802-0023 福岡県北九州市小倉北区下富野5-1-31 TEL.093-521-7702</p>	<p>大分支部</p> <p>初志貫徹 武道空手</p> <p>支部長 三村忠司</p> <p>〒870-0933 大分県大分市花津留1-12-12 TEL.097-556-4511</p>	<p>本部直轄 浅草・三郷・草加道場</p> <p>〈事務局/浅草〉 〒111-0033 東京都台東区 花川戸1-3-6 花川戸ビル1F TEL.03-5828-5992 〈三郷〉TEL.048-953-3277 〈草加〉TEL.048-928-0523</p>	<p>埼玉春日部道場</p> <p>〒344-0011 埼玉県春日部市 藤塚1626 TEL.048-763-8117</p>		
<p>新潟南道場</p> <p>〒949-7117 新潟県南魚沼市長森新田20-1 TEL.080-4051-4108</p>	<p>三重東道場</p> <p>〒510-0836 三重県四日市市松本3-12-17 豊ビル4F TEL.059-223-0400</p>	<p>大阪天満橋道場</p> <p>〒536-0016 大阪府大阪市城東区 蒲生4-2-3-303 TEL.06-6939-0244</p>	<p>島根松江道場</p> <p>〒690-0885 島根県松江市 浜佐町787-2 TEL.0852-36-6828</p>	<p>長崎諫早道場</p> <p>〒854-0062 長崎県諫早市小船越町1048-2 諫早市中央体育館 TEL.0957-46-7900</p>	<p>熊本帯山道場</p> <p>〒862-0924 熊本県熊本市帯山8-5-94 TEL.096-285-3442</p>

国際空手道連盟 極真会館 全国支部 地区本部区分

<p>総本部</p> <p>館長/松井章奎</p> <ul style="list-style-type: none"> ・総本部道場 ・総本部代官山道場 ・総本部所沢道場 ・総本部川口道場 ・総本部札幌道場 ・総本部岩手道場 ・総本部沖繩道場 ・本部直轄四谷・飯田橋・東松山・秩父・熊谷道場 ・本部直轄浅草・三郷・草加道場 	<p>北日本本部</p> <ul style="list-style-type: none"> ・青森支部 ・北海道札幌東支部 ・北海道胆振支部 ・北海道函館支部 ・秋田支部 ・山形支部 ・福島地区 ・宮城仙台道場 <p>中部本部</p> <p>本部長/浜井良顕</p> <ul style="list-style-type: none"> ・富山支部 ・長野支部 ・石川支部 ・福井支部 ・静岡富士支部 ・静岡中央支部 ・静岡西遠支部 ・愛知東三河支部 ・愛知東南支部 ・愛知名古屋支部 ・岐阜支部 ・三重東道場 	<p>関東本部</p> <p>本部長/山田雅稔</p> <ul style="list-style-type: none"> ・郷田道場 ・東京城西支部 ・栃木北支部 ・栃木南支部 ・群馬東支部 ・群馬西支部 ・茨城支部 ・茨城中央支部 ・埼玉北支部 ・埼玉北西支部 ・埼玉中央支部 ・埼玉南支部 ・埼玉北越谷支部 ・千葉北支部 ・千葉下総支部 ・千葉中央支部 ・千葉南支部 ・千葉北西支部 ・千葉東葛支部 ・東京城東北千住支部 ・東京城東小岩支部 ・東京城東葛西支部 ・東京城東湾岸支部 ・東京城西国分寺支部 ・東京城西世田谷東支部 ・東京城西野方支部 ・東京城西下北沢・町田支部 ・東京城北支部 ・東京城南目黒中央支部 ・東京城南池上支部 	<p>関西本部</p> <p>本部長/川畑幸一</p> <ul style="list-style-type: none"> ・京都支部 ・奈良支部 ・和歌山支部 ・北大阪支部 ・大阪西支部 ・大阪東南支部 ・大阪東支部 ・大阪なみはや支部 ・大阪南支部 ・大阪布施支部 ・兵庫西支部 ・大阪天満橋道場 ・滋賀草津道場 <p>中国本部</p> <p>本部長/河岡博實</p> <ul style="list-style-type: none"> ・山口支部 ・広島支部 ・岡山西支部 ・岡山東支部 ・岡山南支部 ・島根松江道場 	<p>四国本部</p> <ul style="list-style-type: none"> ・徳島支部 ・香川支部 ・愛媛中央支部 ・高知中央支部 <p>九州本部</p> <ul style="list-style-type: none"> ・福岡西支部 ・福岡東支部 ・大分支部 ・佐賀支部 ・熊本支部 ・宮崎支部 ・鹿児島支部 ・長崎諫早道場 ・熊本帯山道場 	<p>佐賀支部・熊本支部・宮崎支部・鹿児島支部 連絡先/総本部事務局 東京都渋谷区猿楽町3-7 TEL.03-6452-5777</p>
--	---	--	--	---	--

加圧トレーニング®本部は、「第56回 全日本空手道選手権大会」「2024極真祭」を応援しています。



Pressure Training the Father
Yoshiaki Satou

加圧トレーニング®発明者 佐藤義昭

KA A TSU TRAINING®



国際空手道連盟 極真会館は、加圧トレーニング®の普及・発展に努めています。

SHIDAX

未来の子供たちのために

シダックスグループは
「すべては未来の子供たちのために」を使命とし、
より良い社会を次世代に継承するために
フードサービス、車両運行サービス、社会サービスの
3つの基幹事業を通じて社会課題を解決していく総合サービス企業です。



シダックス株式会社

〒150-0041 東京都渋谷区神南1-12-10 シダックス・カルチャービレッジ TEL.03-5784-8881 (代表)

<https://www.shidax.co.jp>

CONGRATULATIONS

THE 56TH ALL JAPAN OPEN KARATE CHAMPIONSHIP
2024 KYOKUSHINSAI

堀建設は
極真カラテを
応援します



株式会社 堀建設



CONGRATULATIONS

**THE 56TH ALL JAPAN OPEN KARATE CHAMPIONSHIP
2024 KYOKUSHINSAI**



株式会社 シャイン

Shine inc.

代表取締役 小池 茂

〒371-0847 群馬県前橋市大友町1丁目7-2 シャインビル

シャインは、太陽光発電システムに蓄電池、オール電化、住宅総合リフォームなど住宅メンテナンス専門の会社です

お客様にとって当たり前の暮らしが送れるようサポートする
住宅の総合メンテナンスパートナーです。

ご質問・ご相談などお気軽にどうぞ



0120-868-933

受付時間 9:00~19:00 (定休日 月曜日・火曜日)





CONGRATULATIONS

**THE 56TH ALL JAPAN OPEN KARATE CHAMPIONSHIP
2024 KYOKUSHINSAI**

株式会社 修和

代表取締役会長

染谷 修光

〒333-0815 埼玉県川口市北原台 3-16-38 Tel.048-294-9000/Fax.048-294-9003

SHUWA

CONGRATULATIONS

THE 56TH ALL JAPAN OPEN KARATE CHAMPIONSHIP 2024 KYOKUSHINSAI

住み心地からアフターまで

WE REALIZE THE HAPPINESS OF THE FAMILY BY THE HOUSING CONSTRUCTION.



セントラルマンション太平



パシフィック平野市町



ホテルレオン浜松

大阪府大阪市にある「太平地所株式会社」では
自社で企画・設計した住宅物件の販売、
また自社保有マンションの賃貸業を行っております。
創業以来「住み心地からアフターまで」を合言葉として、
その実現に努めてまいりました。

太平地所の家と共に、私たちも末永く皆さまと
お付き合いできる企業でありたいと願っております。
当社までお気軽にご相談ください。



真流院町コインパーキング



太平ソーラー観鳥

家族の幸せを家づくりで実現します

家族の和、絆、思い出。いつまでも長く、永く続いていくように。
守り、寄り添う住まいを、私たちはご提案いたします。

住いの実現



太平地所株式会社

<https://taihei-jisyo.co.jp> 宅建免許/大阪府知事(12)第19974号

〈本社〉 〒543-0001 大阪府大阪市天王寺区上本町8丁目6番26号
〈平野営業所〉 〒547-0024 大阪府大阪市平野区瓜破2丁目2番6号

ご質問・ご相談などございましたら、お問い合わせください。



0120-452-814

(営業時間 10:00~19:00)

CONGRATULATIONS

THE 56TH ALL JAPAN OPEN KARATE CHAMPIONSHIP
2024 KYOKUSHINSAI

報德殿



松 英

株式会社 大松

松 国 宣 英

〒461-0005 愛知県名古屋市東区東桜 2-3-10



CONGRATULATIONS

「第56回全日本空手道選手権大会」

「2024極真祭」を応援します。

**THE 56TH ALL JAPAN OPEN KARATE CHAMPIONSHIP
2024 KYOKUSHINSAI**



イディアグループ

〒231-0014

神奈川県横浜市中区常盤町4-45 アートビル4F

TEL.045-212-5581 (代)

CONGRATULATIONS

THE 56TH ALL JAPAN OPEN KARATE CHAMPIONSHIP
2024 KYOKUSHINSAI

株式会社 クリエーション

代表取締役 野村保夫

〒220-0004 横浜市西区北幸2-9-40 銀洋ビル402 TEL.045-324-8200/FAX.045-324-8411

株式会社 横浜小泉不動産

〒245-0063 横浜市戸塚区原宿4-1-28 TEL.045-851-3471/FAX.045-851-8618

<https://www.yokohamakoizumi.com/>

株式会社 大一興業

代表取締役 高橋和秀

〒225-0015 横浜市青葉区荏田北2-1-5

株式会社 今西建設

代表取締役 野村保夫

〒211-0034 川崎市中原区井田中ノ町8番8号 ゾンネンハイム元住吉101-5 TEL.044-751-7905/FAX.044-751-4322

<http://www.imanishi-const.co.jp/>

株式会社 イマニシ

代表取締役社長 今西登之彦/取締役専務 今西 大

〒216-0013 川崎市宮前区潮見台10-24 TEL.044-977-5311/FAX.044-751-4322

株式会社 極真会館メディカルマネジメント

代表取締役 今西登之彦

〒222-0032 横浜市港北区大豆戸町639-2 TEL.045-439-5200/FAX.045-432-5253

<http://www.kyokushin-mm.jp/>

国際空手道連盟 極真会館

神奈川県横浜北支部は

「第56回全日本空手道選手権大会」

「2024極真祭」を応援します。

CONGRATULATIONS

THE 56TH ALL JAPAN OPEN KARATE CHAMPIONSHIP
2024 KYOKUSHINSAI

株式会社 **イディアコーポレーション**

代表取締役 **池田 喜紀**

〒231-0014 横浜市中区常磐町4-45 アートビル5F TEL045-222-3505/FAX045-222-3502

〈個人協賛〉

増田全平 知念尚子 田村友亮 馬場千桜之助

馬場小桃之助 馬場十梅之助 センター北道場 戸部道場
道場生一同 道場生一同

〈指導員協賛〉

相談役 野村保夫 後援会長 今西 大 分支部長 杉山史紘

分支部長 池田喜紀 師範代 高橋和秀 師範代 相澤和政

指導員 佐藤 修 指導員 平野裕士 指導員 小泉啓次朗

指導員 酒井一雄 指導員 小林繁之 指導員 大西秀治

指導員 尾藤 勇 指導員 李 武志 指導員 森 誠司

指導員 白濱 淳 指導員 丸山正徳 指導員 岡村清二

指導員 根本明芳 指導員 安藤公敬 指導員 李 權允

指導員 石井鉄也 指導員 伊藤滉一郎 指導員 岡村真也

指導員 土井清隆 指導員 原 敬一 指導員 皆川朋輝

指導員 馬場慎之助 指導員 坂田 正



ZONE
GROUP



TWIN-LINE HOTEL YANBARU OKINAWA JAPAN



日本のレジャーをもっと楽しく!

カトプレジャーグループは、ホテル、リゾート、レストラン、エンターテインメント、リバークルーズなど多岐に亘る事業の開発や運営を行うトータルプロデュースカンパニーです。



Kafuu Resort Fuchaku CONDO・HOTEL



i+Land nagasaki



ふふ旧軽井沢 - 静養の森 -

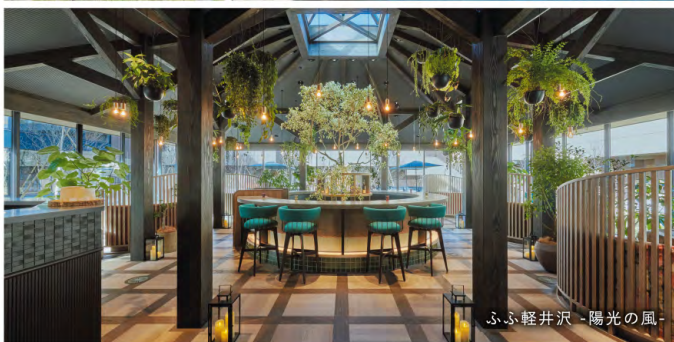

ふふ軽井沢 - 陽光の風 -

東京本社 107-0062 東京都港区南青山2-27-25 ヒューリック南青山ビル5F TEL:03-6384-5030 FAX:03-6384-5063
 大阪本社 543-0051 大阪府大阪市天王寺区四天王寺2-1-9 TEL:06-6771-0111 FAX:06-6772-8128
www.kpg.gr.jp



SAIGEN

サイゲングループは、
スポーツをするすべての人を応援します

CONGRATULATIONS

THE 56TH ALL JAPAN OPEN KARATE CHAMPIONSHIP
2024 KYOKUSHINSAI

広いピットで安心安全作業 ★ 待機レーン大型5台完備



預り大型タイヤ保管ラック

株式会社しのざき

〒366-0801 埼玉県深谷市上野台1317-1 TEL.048-571-0700 FAX.048-573-7642

<http://www.shinozaki-inc.com/>

CONGRATULATIONS

THE 56TH ALL JAPAN OPEN KARATE CHAMPIONSHIP
2024 KYOKUSHINSAI

大型建機車両の部分修理作業 ★ 廃棄タイヤが生まれ変わる



株式会社

建機ソリューションしのざき

〒366-0801 埼玉県深谷市上野台1317-1 TEL.048-577-3920 FAX.048-573-7642

<http://www.shinozaki-inc.com/>

CONGRATULATIONS

THE 56TH ALL JAPAN OPEN KARATE CHAMPIONSHIP
2024 KYOKUSHINSAI

未来を創る 美を生む源に

事業サポート

Dream'sは、多様なコネクションを生かし、美容クリニック、エステティックサロン等のスタートアップおよび、事業の拡大に向けた企画、運営のサポートを致します。オーナー様個々のご希望を尊重した上でベストな仕組みをご提案し、パートナーとして共に事業の成功を目指します。



商品の企画・製造販売

世界に一つしかないオリジナル商品の開発、OEM生産から広告、販売戦略までトータルでサポート致します。また、高い抗菌性と人体へ無害な「錯体ナノコロイド水溶液」を使用した商品開発、衛生環境のご提供をします。化粧品に配合することで肌の衛生状態に寄与、室内に噴霧することで、ウイルスの永続的な排除が可能となります。

ヒト幹細胞培養上清液

再生療法分野で高い注目を集めるヒト幹細胞培養上清液を配合した効果的な商品開発、原料の卸売りをしております。Dream'sが扱うヒト幹細胞培養上清液は、一定の基準に沿ったドナーと多くの試験により定められた培養工程により、一般基準と比較してグロースファクターの含有量と安定性の高さが特徴です。いつまでも若々しくあるため、安全性と安定性が高く効果的な製品のご提供を致しております。



株式会社 Dream's

代表取締役社長

竹島 夢



〈本社〉〒106-0041 東京都港区麻布台2-1-2 麻布台パークハウス916
TEL.03-6435-5487 / FAX.03-6435-5469

CONGRATULATIONS

THE 56TH ALL JAPAN OPEN KARATE CHAMPIONSHIP
2024 KYOKUSHINSAI

志太塾は国際空手道連盟 極真会館
総本部の選手を応援します。

志太塾

谷川 蒼哉

コバレンコ・コンスタンティン

代表 志太 勤一

CONGRATULATIONS THE 56TH ALL JAPAN OPEN KARATE CHAMPIONSHIP
2024 KYOKUSHINSAI



Nakaoka

中岡建設グループ

代表 中岡 大治

建設

株式会社 中岡建設

総合建設業

大阪市天王寺区烏ヶ辻1丁目1番6号 第2中岡ビル

不動産仲介



太平洋ハウジング株式会社

売買賃貸仲介業

大阪市阿倍野区天王寺町北2丁目1番11号 中岡プレステルビル

不動産買取



株式会社 リアルインベスト

不動産賃貸業

大阪市中央区日本橋1丁目25番23号 アミスタユウ

マンション・ビル管理



大成土地建物株式会社

マンション・ビル
メンテナンス業

大阪市天王寺区茶臼山町1番11号 イデアール天王寺

ホテル・旅館管理



イデアールリゾート株式会社

ホテル・旅館
宿泊業

大阪市阿倍野区天王寺町北2丁目1番11号 中岡プレステルビル

警備



株式会社 S.S.Cサービス

交通 保安警備業

大阪市阿倍野区天王寺町北2丁目1番11号 中岡プレステルビル

株式会社プロアホールディングスは
国際空手道連盟 極真会館を
応援しております!



**PROA
HOLDINGS**

警備・アウトソーシングなら、プロアホールディングス

【本社】
〒604-8451 京都府京都市中京区
西ノ京御興岡町25-16 イリアスビル
アウトソーシング事業部 セキュリティ事業部
tel.075-464-2626 tel.075-464-8777

【東京支社】
〒105-0004 東京都港区新橋5-13-10
VORT新橋NEXビル4F
tel.03-5425-6221

【鳥丸御池支店】
〒604-0835 京都府京都市中京区
高宮町206御池ビル7F-A
tel.075-222-7231

【大阪支社】
〒533-0033 大阪府大阪市東淀川区
東中島1丁目20-19 新大橋ヒカリビル10F 1006号
tel.06-6328-7337



《グループ企業》



株式会社ライジング
株式会社ライジングファシリティーズ
人材派遣・警備



ディーエムサービス株式会社
人材派遣・警備



株式会社デルマーセキュリティ
人材派遣・警備



株式会社DSC
警備



株式会社ジャパンファシリティサービス
警備



株式会社INGダイナミクス
清掃



株式会社イリアス
不動産



株式会社マリアコミュニケーションズ
印刷出版・イベント企画



株式会社オールライフスタイルズ
和菓子「京三象駿河屋」



一般社団法人
メディカルケア・ライジング
A型就労サポート「ひまわり」



株式会社ディーパ
輸入車販売



CONGRATULATIONS
THE 56TH ALL JAPAN OPEN KARATE CHAMPIONSHIP
2024 KYOKUSHINSAI



SUN LUCK

株式会社 サン・ラック 代表取締役 **澤井 明彦**

〒110-0015 東京都台東区東上野2-20-12 TEL.03-5816-2222(代表) <http://www.sunluck777.co.jp>

<p>業務内容</p> <ul style="list-style-type: none"> パチンコ機・パチスロ機の販売 バーラー経営に関わるトータルサポート業務 バーラー補給システムの販売 	<ul style="list-style-type: none"> バーラーの玉貸機・両替機・計算機等の部品の販売 バーラーの設計デザイン バーラーの内装・外装デザインの企画設計施工 	<p>加盟</p> <ul style="list-style-type: none"> 東日本遊技機商業協同組合 日本遊技関連事業協会 余暇環境整備推進協議会 回胴式遊技機商業協同組合
---	---	---

施工の質を追究することで、
より魅力的な「エンターテインメント空間の創造」に貢献します。

エンターテインメント空間の創造

HOSHINO







SANKYO パーラー事業部 協力会社
有限会社 星野工務店
東京都知事許可番号 特(4)第114832号

〒110-0015 東京都台東区東上野2-22-8
株三共東上野第2ビル2F

Tel.03-3834-7777 Fax.03-3834-9999
URL : <http://www.hoshino777.tokyo/>

MONGORYU

頭皮に一撃! 真の極み モンゴ流

薄毛に悩む
男性が選ぶ
スカルプシャンプー
第1位*



* 実査委託先：ゼネラルリサーチ（2019年11月：全国の20代～50代の薄毛に悩む男性1028名）

株式会社 アルファウェイ
〒532-0003 大阪市淀川区宮原3-5-24 新大阪第一生命ビル

0120-38-0205



インターネットで調べてもどの免疫治療が良いのか、
新しいがん治療のことは誰に聞いたらいいかわからない。

理研免疫再生医学

株式会社「理研免疫再生医学」は、
特定非営利活動法人理研免疫再生医療のメディカルライセンス企業です。

RIKEN 株式会社
Immune Regenerative Medicine

NKT細胞を用いた
新しい自己免疫細胞療法

RIKEN-NKT®
リケン・エヌケーティー

がん三大治療法に続く新しいスタンダード
ほぼ全てのがんで治療可能です

細胞製法方法
特許取得済
特許番号
6834293号*

薬と生体の
GMP製造
必須化合物
使用**

*1 発明の名義：リケン・エヌケーティー（NKT）細胞を調製する新規製法の製法方法、NKT細胞を調製する新規製法、NKT細胞を調製する新規製法とNKT細胞とを含む細胞製法の製法方法およびNKT細胞を調製する新規製法とNKT細胞とを含む細胞製法の製法方法
*2 医薬品等（その製造業者を含む）の品質規格（品質管理）に準拠する「医薬品製造業」（製造物責任・品質管理）のことであり、医薬品製造業については薬事法に基づきGMP遵守を義務づけられている。

活性化したNKT細胞の
がんに対する6つの働き

- ① がん細胞による免疫の抑制を制御
- ② 獲得免疫と自然免疫の両方の細胞群を同時に活性化・増殖（アジュバント）
- ③ がん細胞を直接攻撃
- ④ がん細胞の新しい変異に迅速に対応
- ⑤ 長期免疫記憶を獲得・保持
- ⑥ がん細胞がいる所に自律的に集積

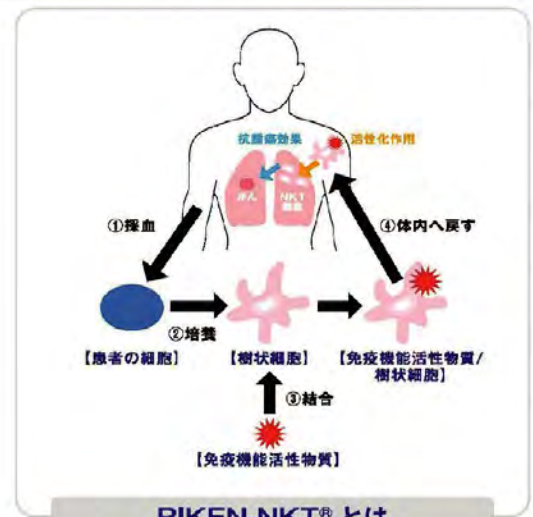

RIKEN-NKT® とは



理事長 伊東信久

医療法人 眞愛会
伊東くりにつく
〒553-0003 大阪市福島区福島1-1-51
堂島クロスウォーク4F(大阪中之島クリニックモール内)

まずは気軽にお電話・WEBで
こちらまで
お問い合わせください。
TEL.06-6453-4125



CONGRATULATIONS

THE 56TH ALL JAPAN OPEN KARATE CHAMPIONSHIP
2024 KYOKUSHINSAI



虎の穴は
第56回全日本空手道選手権大会
を応援しています。

館長 辛 永虎



国際空手道連盟
剛毅會

〒150-0002 東京都渋谷区渋谷3-12-18 渋谷南東急ビル12Fミツイワ(株)内



Facebook



インスタ

Landmark

お客様の「感動」を導く上質な接客をめざして

ランドマークグループは極真会館を応援します。

ランドマークグループ
代表取締役 **高田 慶清**



ランドマーク網干



ランドマーク広畑



ランドマークたつの

〒671-1241 兵庫県姫路市網干区興浜 1479-1/ TEL:079-287-6702・FAX:079-287-6703



200年続く企業を、
200万人を笑顔にする企業を、
お客さまといっしょに目指します。



OSS 大阪地区たのしいスクール No.1
尾崎スイミングスクール

株式会社尾崎スイミングスクール 本社
〒599-0201 大阪府阪南市尾崎町5-31-18
<https://www.ozaki-swimming.com/>

尾崎スイミングスクール

検索



シード建設株式会社は、国際空手道連盟 極真会館

兼久啓太郎選手を応援しています。



シード建設株式会社

SEED CONSTRUCTION CO.,LTD

一級建築士事務所 / 特定建設業 / 宅地建物取引業

一般建築

注文住宅

店舗建築

修繕・改修

大阪本社 >> 大阪市中央区北久宝寺町4丁目2番10号 東明ビル4階
TEL.06-6243-2210 / FAX.06-6243-2208

東京オフィス >> 東京都台東区浅草6丁目13番12-101号
TEL.03-5808-7870 / FAX.03-5808-7871



施工管理募集中！あなたの力を待っています！
詳細は当社ホームページの採用情報をご覧ください。

CONGRATULATIONS

THE 56TH
ALL JAPAN OPEN KARATE
CHAMPIONSHIP
2024 KYOKUSHINSAI

**極真会館
東京城西支部**

INTERNATIONAL
KARATE TOKYO JOSAI BRANCH
KYOKUSHINKAIKAN



前島 康夫

YASUO MAESHIMA



株式会社 ミエラセン

確かな品質、堅実なモノづくり

確かな品質と堅実な性能が、
私たちのモノづくりのモットーです。
信頼を築くパートナーとして、
お客様の課題に向き合い続けます。

株式会社 ミエラセン

<http://www.mierasen.jp>

代表取締役 岩瀬 雅洋

〒543-0001 大阪市天王寺区上本町6丁目8番26号

TEL 06-6772-0666 FAX 06-6772-0668

CONGRATULATIONS THE 56TH ALL JAPAN OPEN KARATE CHAMPIONSHIP
2024 KYOKUSHINSAI



株式会社
アクセロン

URL: <https://accelon.co.jp/>

代表取締役 **志茂 学**

〒231-0002 神奈川県横浜市中区海岸通4-23
Tel.045-306-6681 Fax.045-306-6682

CONGRATULATIONS THE 56TH ALL JAPAN OPEN KARATE CHAMPIONSHIP
2024 KYOKUSHINSAI



代表取締役 **梅村 真行**

〒103-0002 東京都中央区日本橋浜町三丁目16番7号
Tel.03-5652-3188 Fax.03-5652-3189

CONGRATULATIONS THE 56TH ALL JAPAN OPEN KARATE CHAMPIONSHIP
2024 KYOKUSHINSAI

株式会社
ジェイレック

代表取締役 **加藤 裕之**

〒177-0053 東京都練馬区関町南 1-12-4
Tel.03-3594-0597 Fax.03-3594-3439

CONGRATULATIONS THE 56TH ALL JAPAN OPEN KARATE CHAMPIONSHIP
2024 KYOKUSHINSAI

株式会社
チアフルフーズ

兼久啓太郎選手を応援しています!

〒556-0021 大阪市浪速区幸町3-8-4
Tel.06-6568-5175 Fax.06-6568-5178

CONGRATULATIONS THE 56TH ALL JAPAN OPEN KARATE CHAMPIONSHIP
2024 KYOKUSHINSAI

空調設備・消防設備・建物清掃

有限会社
メトロビル管理

代表取締役 **廣仲和幸**

〒176-0003 東京都練馬区羽沢3丁目29番8号
Tel.03-3992-3313 Fax.03-3992-3314



KARATE

THE UNIVERSAL
LANGUAGE



+ 日本赤十字社 災害義援金チャリティー

2025 第7回

全世界体重別空手道選手権大会

THE 7TH WORLD WEIGHT CATEGORY KARATE CHAMPIONSHIPS 2025

2025 国際親善空手道選手権大会

INTERNATIONAL KARATE FRIENDSHIP 2025

主催 / 国際空手道連盟 極真会館 館長 / 松井章奎

2025年4月26日^土27日^日 東京体育館

PRESENTED BY INTERNATIONAL KARATE ORGANIZATION KYOKUSHINKAIKAN
APRIL 26TH & 27TH, 2025 @ TOKYO METROPOLITAN GYMNASIUM



2024 KYOKUSHINSAI