



KARATE

THE UNIVERSAL LANGUAGE

2024 国際親善空手道選手権大会

APRIL 27TH 28TH, 2024 TOKYO METROPOLITAN GYMNASIUM

極真会館 創立60周年



MASUTATSU
OYAMA
REMEMBRANCE



INTERNATIONAL KARATE FRIENDSHIP 2024



+ 日本赤十字社
災害義援金チャリティー

2024 国際親善 空手道選手権大会

主催 / 国際空手道連盟極真会館 館長 / 松井章奎

■ 後援 / 日本赤十字社 スポーツ庁 メディアエイト ワールド空手

2024年4月27日(土)28日(日) 東京体育館

4月27日(土) April 27th [Saturday]

- 9:00 **開場／選手セコンド受付**
Arena Open
Late REGISTRATION at Arena
(Foreign competitors arriving late only)
- 10:00 **開会式**
Opening Ceremony
- 10:50 **型競技 予選開始**
KATA Preliminary Start
- 12:20 **型競技 決勝開始**
KATA Final Start
- 13:05 **組手競技 開始**
KUMITE Start
12歳～14歳(中学生)／35歳以上(壮年)
12yr.～14yr.／+35yr.
- 17:00 **初日終了**
Closing

※進行状況により変動することがあります。※Time Subject to Change.

4月28日(日) April 28th [Sunday]

- 9:00 **開場／選手セコンド受付**
Arena Open
Late REGISTRATION at Arena
(Foreign competitors arriving late only)
- 10:00 **開会式**
Opening Ceremony
- 10:50 **組手競技 開始**
KUMITE Start
5歳(幼年)・6歳～11歳(小学生)・15歳～17歳(高校生)・18歳～34歳(一般)
5yr.／6yr.～11yr.／15yr.～17yr.／18yr.～34yr.
- 16:45 **閉会式**
Closing Ceremony
- 17:00 **2日目終了**
Closing

※進行状況により変動することがあります。※Time Subject to Change.

＋日本赤十字社 災害義援金チャリティー
2024 国際親善空手道選手権大会

大会ごあいさつ

本日、ここ東京体育館において『日本赤十字社 災害義援金チャリティー 2024国際親善空手道選手権大会』が皆様の温かい御支援を賜り開催出来ますことを心より御礼申し上げます。

はじめに、この度の能登半島地震により亡くなられた方々に心よりお悔やみを申し上げますとともに、被災された皆様に謹んでお見舞いを申し上げます。併せて被災地の皆様の安全と一日も早い復旧・復興を心よりお祈り申し上げます。

昨年5月以降、新型コロナウイルス感染症によるパンデミックが一定の落ち着きを見せ、約3年にわたるコロナ禍によって停滞していた極真会館の恒例行事の健全化を図る一方で、国際的には一昨年2月に始まったロシアによるウクライナへの軍事侵攻は今なお終結の気配を見せず、昨年10月にはパレスチナ問題に端を発したイスラエルとハマスの戦争が勃発するなど、非常に混沌とした社会情勢ですが、そのような中で昨年11月には第13回全世界空手道選手権大会を大山倍達生誕100年記念大会として開催し、成功裏に終えることができました。これも偏に多くの皆様方の御支援と御協力の賜物であると、この場をお借りして改めて御礼申し上げます。

前述の第13回世界大会では、世界各国・各地域から男子166名・女子50名の合計216名の選手が参加して男女とも3日間にわたり白熱した試合が展開され、男子はI.K.O.RUSSIA 所属のイェロメンコ・アレクサンダー選手、女子はI.K.O.JAPAN 所属の佐藤七海選手が優勝し、両名とも4年前の前回大会準優勝者でパンデミックの3年間や4年毎の世界大会開催という困難な時期を乗り越えて大願成就を果たすという結果で幕を閉じました。

また、昨年の世界大会は現在の国際情勢を深く憂慮する中で極真会館の活動指針の一つである「世界平和」をスローガンに掲げたイベントでもありました。国際空手道連盟 極真会館は、国家、民族、人種、宗教、政治、思想などあらゆる差別や偏見を超越したところで活動していくことと、武道空手道の普及と社会体育活動によって世界平和と友好を目指すということは創始者・大山倍達総裁が常日頃から我々に教示された目的であり、国際空手道連盟の規約にも綴られております。世界大会最終日にグラミー賞受賞者の宅見将典氏に受賞曲『Sakura』他、生演奏で大会に華を添えて頂いた中の一曲『イマジン』は、会場中が一つになって「反戦」という心の輪が出来、多くの人に平和の大切さを再認識して頂く良い機会となり、我々の活動が世界平和の一助とならんという志を改めて示すものにもなったと思います。

そして今年2024年は、1994年に大山総裁が逝去されてから30年、1964年に国際空手道連盟極真会館が設立されてから60年という節目の年に当たり、総裁の命日である4月26日には極真会館の聖地とも言える東京・池袋において「大山倍達総裁三十年慰霊祭」と「国際空手道連盟 極真会館 創立60周年記念祝賀会」を執り行いました。これまで御支援、御協力を頂いた多くの方々に心より感謝の意を表すとともに、これを機に更に気を引き締め、これから先70周年、そして100周年を目指し一丸となって団体活動に邁進していく所存ですので、今後とも御教導を賜りますよう、何卒宜しくお願い申し上げます。

さて、本大会は、専科選手による試合の競技性を受け継ぎ、幼年・小学生・中学生・高校生・青年・壮年といった幅広い層の選手が日頃の稽古の成果を試す場として、年代別、体重別等の各カテゴリーに分かれて「心・技・体」を競い、組手や型による競技を通じて技術交流や国際交流、文化的親睦を深めるという主旨で2日間にわたって開催され、日本国内のみならず国際的にも広く選手が集う競技大会となっ

国際空手道連盟 極真会館 館長

松井 章奎

Kancho
Shokei Matsui

President
International Karate Organization
Kyokushinkaikan



ております。

しかしながら、ここで一つ申し上げたいのは、極真会館は『競技団体』ではなく、あくまでも『武道団体』であり、極真会館においての競技会・大会というのは、修行の場でなければいけないということです。『実践なくば証明されず、証明なくば信用されず、信用なくば尊敬されない』という実践主義における実戦空手としての『実戦性』が示されること。大山総裁が『地に沿った基本、理に合った型、華麗なる組手』『理念のある空手が極真空手である』と常々示されたように、美しい技の競い合いがなされる『競技性』が示されること。そして試合である以上は『安全性』が確保されていること。またそこに極真精神を象徴する『武道性』が顕れる大会でなければならないということです。この『実戦性』、『競技性』、『安全性』、そして『武道性』を示せる『修行の場』としての競技会・大会ですから、出場される選手の皆さんは、これまで様々な局面で経験してきた『心・技・体』の向上を活かし、自身の力を存分に発揮して、競技を通じ多くの刺激を得ていただきたいと思っております。

また、私達は、師から極真は「勝負偏重主義」であると教示されてきました。これは決して「勝利至上主義」ではなく、「勝」「負」のそれぞれを同様に重んじ受け止めるという精神です。試合には必ず勝者・敗者が生まれますが、「勝って驕らず、負けて挫けず」の精神を以て、各々がそこで得た結果を受け止め、学んだことを明日からの稽古に活かし、更なる成長や各々の人生にプラスに転化させてほしいと願っています。

国際空手道連盟 極真会館は、大山総裁が教示した空手道の「真を極める」という精神性をその団体名とし、「頭は低く、目は高く、口を慎んで心広く、孝を原点として他を益する」という極真の理念に基づいて1964年に創設された武道団体です。日々稽古に精進する中で『最強』『一撃必殺』といった武術の理想を追求すると共に、2011年『極真会館・命知元年』で示した「世界平和を目指し、武道空手道の普及による社会体育活動を通じて、社会に有用たる人材の育成に努める」という団体活動目的と「最強求道の志・相互互恵の志・永続繁栄の志」という3つの団体活動指針を基盤としています。日本の優れた伝統文化である武道精神と空手道の普及によって健全な青少年、健全な若者の育成、シニア世代の健康増進や社会福祉、国際交流など、「武道を通じて社会に貢献する」という信念の下、今後も様々な活動に邁進していく所存であります。

なお、極真会館では2011年3月の東日本大震災以降、国内の全ての大会や行事を震災や台風・豪雨災害等の義援金チャリティー大会として開催しております。近年各地で様々な災害が発生していますが、被災地の一日も早い復興を願い、今後も継続的にチャリティー活動を行ってまいりますので、引き続き御理解と御協力を賜りますよう宜しくお願い申し上げます。

最後になりましたが、改めて本大会開催にあたり多大なる御支援を賜りました御協賛各社様、御後援頂いた日本赤十字社様をはじめ、御協力、御尽力を賜りました全ての皆様方に敬意を表し、衷心より感謝を申し上げ、私の挨拶に代えさせていただきます。

本日は誠にありがとうございました。

INTERNATIONAL KARATE FRIENDSHIP 2024

Greetings from I.K.O. Kyokushinkaikan President

Welcome to the International Karate Friendship 2024. It is an honor to gather with you here in Tokyo, Japan.

On January 1st of this year, our country suffered a devastating earthquake on the Noto Peninsula in western Japan. I extend my deepest condolences to those who lost loved ones in this disaster, and hope for the earliest recovery and reconstruction possible. My heartfelt sympathies go out to everyone affected.

The global pandemic disrupted our activities for over 3 years. In 2023, the IKO resumed a pre-pandemic event schedule, however, international conflicts, such as Russia's ongoing invasion of Ukraine, and the Israel-Gaza conflict, persist in clouding the world's vision for peace. Despite international uncertainties, we successfully organized the 13th World Open Karate Championship to commemorate the 100th Anniversary of IKO KYOKUSHINKAIKAN founder, Sosai Masutatsu Oyama's birth. I would like to express my sincere gratitude to all for your support.

216 competitors consisting of 166 men and 50 women from around the world participated at the 13th World Open, to test their skills, mind, body, and spirit. Alexandr Eremenko, IKO Russia, and Nanami Sato, IKO Japan, each respectively, won the Men's and Women's World Open titles. Both were 2nd place finalists at the 12th World Open in 2019. It is challenging for competitors to maintain focus for 4 straight years. These two athletes endured the immense adversity of the worldwide pandemic, to realize the enormous accomplishment of becoming superb and excellent champions. Their achievement highlights the IKO KYOKUSHINKAIKAN's Spirit of Osu ~ Perseverance through Adversity.

Sosai founded the IKO KYOKUSHINKAIKAN and declared its purpose, which I always reiterate, "We in KYOKUSHIN Karate-Do do not promote any discrimination or prejudice based on ethnicity, race, nationality, politics, philosophy, religion, gender, or age, and recognize that everyone has the same rights. Our greatest pursuit is to reach for the goal of international friendship and World Peace." In addition to the exciting matches at the World Open, we were privileged to welcome Grammy Award winning instrumentalist, MASA TAKUMI, perform live before the final matches. For his last piece, with the arena lights dimmed, he performed a stunning rendition of John Lennon's "Imagine." The arena grew quiet, and soon joined collectively in verse and twinkling lights, to sing "Imagine" as a unified roar to end the wars around the globe, and bring about World Peace. In that moment, I felt the power of our KYOKUSHIN family, as we demonstrated our main purpose, to contribute to World Peace.

Year 2024 heralds very significant milestones for the IKO KYOKUSHINKAIKAN, as we recall the 30th Memorial of the passing of Sosai Masutatsu Oyama, and commemorate the 60th anniversary of the establishment of the IKO KYOKUSHINKAIKAN. Ceremonies marking these events, were held on April 26, 2024, in Ikebukuro, Tokyo; the sacred birthplace of the IKO KYOKUSHINKAIKAN. On behalf of the organization, I extend my heartfelt gratitude and respect to the entire worldwide membership, family, and friends, who continue to support our endeavors. I look forward to working together as one, to further develop the IKO KYOKUSHINKAIKAN towards the future, as we bring up the next generation, that will lead us to our 100th Anniversary!

This International Karate Friendship was established to deliver the

same unique competitive challenges in Kumite to the full spectrum of our KYOKUSHIN membership of seniors, youth, and children. We look forward to seeing all generations grow and succeed on the mat, in the same competitive arena as in the men's and women's divisions. This 2-day event is the one place where all KYOKUSHIN students from around the world, can test the results of their daily practice, challenge their mind, their technique and skill, as well as experience international exchange, friendship, and camaraderie.

I would like to make one essential point clear, the IKO KYOKUSHINKAIKAN is not an organization solely focused on holding competitions, but rather, a Budo organization. Budo is a discipline, and our way of life. "Through Budo, we discover the meaning and value of our existence. Without real fight, there is no proof. Without proof, there is no trust. Without trust, there is no respect." KYOKUSHIN Karate is an unpretentious, pragmatic martial art. Sosai Oyama always stated that, basics ought to be grounded yet adaptable, kata should be realistic with purpose, and fighting should be gracious with beauty. KYOKUSHIN Karate is practiced with ethics and sincerity. Based on Sosai's ideals, our competitions illustrate KYOKUSHIN beautifully, with skill and grace. And competitions exemplify our Budo Spirit and principles, while maintaining the safety and health of competitors. IKO KYOKUSHINKAIKAN competitions are opportunities for members to implement the results of their training to further these principles.

Sosai Oyama taught us to try to win in battle. This teaching does not mean that winning is the end goal. The challenge is the journey. Do not be content when you win, or disappointed when you lose. Take this valuable experience with you as you grow into the future.

In 2011, I made our KYOKUSHINKAIKAN's "Meichi Gannen" (New Year's pledge) and clearly outlined our organization's goals and directions for the future. Our ultimate goal for the KYOKUSHINKAIKAN, through the wisdom of Budo Karate, was to develop generations of Karate-ka, to respect our family and lineage, have compassion for our neighbors, contribute to society, and achieve World Peace.

Our direction is threefold; the KYOKUSHINKAIKAN strives to be the strongest, to pursue mutual benefit between society and our organization, and to flourish eternally. Our ideal is to,

"Keep your head low (modesty), eyes high (ambition), reserved in speech (serenity), be kind in heart and base yourself on filial piety and benefit others." Based on this philosophy, Sosai Oyama in 1964, coined his practice for our organization, "KYOKUSHIN" (Ultimate Truth). We, as KYOKUSHIN Karate-ka, devote our selves to upholding this ideal through international exchange, social welfare and the education of youth.

Since the Northeast Japan Disaster in March 2011, all subsequent KYOKUSHINKAIKAN events in Japan have been held to aid local charity organizations in disaster relief. As we go forward into the future, we will continue to contribute to society through the wisdom of Budo Karate. Thank you for your support and contribution to give back to our community.

My heartfelt gratitude and respect go to the Japan Red Cross, and to all whose hard work and efforts contributed to bring this event to fruition. From the bottom of my heart, I thank you for your support.

大会役員



大会実行委員長
松井 章奎
 極真会館 館長
 Championship Chairman
 Matsui Shokei
 President of the
 I.K.O. Kyokushinkaikan



大会審議委員長
郷田 勇三
 極真会館 最高顧問
 Championship Committee Chairman
 Goda Yuzo
 I.K.O. Executive Advisor



大会審議委員会相談役
待田京介
 極真会館 特別相談役
 Championship Committee Advisor
 Machida Kyosuke
 I.K.O. Special Advisor



大会審判長
磯部 清次
 極真会館 国際委員会委員
 Championship Supreme Judge
 Isobe Seiji
 I.K.O. International Committee Member



大会副審判長
ケニー・ウーテンボガート
 極真会館 国際委員会委員
 Championship Executive Judge
 Kenny Uytendogaardt
 I.K.O. International Committee Member



大会副審判長
山田 雅稔
 極真会館 副審判委員長
 Championship Executive Judge
 Yamada Masatoshi
 I.K.O. Officiating Committee Vice Chairman



大会審議委員
河岡 博實
 極真会館 審判委員会委員
 Kawaoka Hiromi
 I.K.O. Officiating Committee Member



大会審議委員
五来 克仁
 極真会館 国際委員会委員
 Gorai Katsuhito
 I.K.O. International Committee Member



大会審議委員
川畑 幸一
 極真会館 審判委員会委員
 Kawabata Kouichi
 I.K.O. Officiating Committee Member



大会審議委員
スチュアート・コリガル
 極真会館 審判委員会委員
 Stuart Corrigan
 I.K.O. Officiating Committee Member



大会審議委員
浜井 良顕
 極真会館 審判委員会委員
 Hamai Yoshiaki
 I.K.O. Officiating Committee Member



大会実行副委員長
福田 勇
 極真会館 総本部師範
 Fukuda Isamu
 I.K.O. Honbu Shihan



大会実行委員
八巻 健志
 極真会館 総本部師範
 Yamaki Kenji
 I.K.O. Honbu Shihan

大会名誉顧問

菅 義偉 (衆議院議員)
 小沢一郎 (衆議院議員)
 亀井静香 (元衆議院議員)
 佐藤義昭 (加圧トレーニング®発明者)
 佐藤可士和 (クリエイティブディレクター)

大会特別顧問

澤井明彦 (株式会社サン・ラック代表取締役社長)
 志太勤一 (シダックス株式会社代表取締役会長兼社長)

大会相談役

泉 和彦 (団体代表役員)
 伊東信久 (衆議院議員、医師)
 大下英治 (作家)
 川島智太郎 (元衆議院議員)
 行田邦子 (埼玉県行田市市長)
 藤巻 潤 (俳優)
 毛利謙介 (総本部顧問、会社役員)
 (※五十音順)

大会評議委員会

杉村福次郎
 堀田任彦
 (※五十音順)

大会医事

極真会館 医事委員会

協力団体

国際空手道連盟 錬空武館
 全日本真正空手道連盟 真正会
 全日本武道空手道連盟 拳真塾

大会運営委員会

杉村多一郎 (運営委員長)
 青木英憲
 今西登之彦
 江口芳治
 柿沼英明
 嶋志田裕寿
 川本英児
 菅野秀行
 毛塚慎一
 佐々木敏也
 鈴木由一
 田口恭一
 立川善久
 根本清志
 羽田シゲル
 ホスロ・ヤグビ
 (※五十音順)

会場案内 Event Hall Guide

4月27日(土) April 27th [Saturday]

■型競技/KATA

【第1コート】
6歳男女混合
12歳~14歳女子
【Court No.1】
KATA Boys & Girls 6 yr.
KATA Girls 12~14 yr.

【第2コート】
12歳~14歳男子
【Court No.2】
KATA Boys 12~44 yr.

【第3コート】
15歳~34歳女子
【Court No.3】
KATA Women 15~34 yr.

【第4コート】
15歳~34歳男子
【Court No.4】
KATA Men 15~34 yr.

【第5コート】
35歳~49歳男子
35歳~49歳女子
【Court No.5】
KATA Men 35~49 yr.
KATA Women 35~49 yr.

【第6コート】
50歳以上男子
【Court No.6】
KATA Men +50 yr.

【第7コート】
8歳男女混合
50歳以上女子
【Court No.7】
KATA Boys & Girls 8 yr.
KATA Women +50 yr.

【第8コート】
9歳男女混合
【Court No.8】
KATA Boys & Girls 9 yr.

【第9コート】
7歳男女混合
10歳男女混合
【Court No.9】
KATA Boys & Girls 7 yr.
KATA Boys & Girls 10 yr.

【第10コート】
11歳男女混合
【Court No.10】
KATA Boys & Girls 11 yr.

■組手競技/KUMITE

【第1コート】
45歳~49歳男子 -70kg級
50歳以上男子 -70kg級
【Court No.1】
KUMITE Men 45~49 yr. -70kg
KUMITE Men +50 yr. -70kg

【第2コート】
35歳~39歳男子 -70kg級
35歳~39歳男子 -80kg級
40歳~44歳男子 -70kg級
40歳~44歳男子 -80kg級
35歳以上女子 -55kg級
35歳以上女子 +55kg級
【Court No.2】
KUMITE Men 35~39 yr. -70kg
KUMITE Men 35~39 yr. -80kg
KUMITE Men 40~44 yr. -70kg
KUMITE Men 40~44 yr. -80kg
KUMITE Women +35 yr. -55kg
KUMITE Women +35 yr. +55kg

【第3コート】
45歳~49歳男子 -80kg級
50歳以上男子 -80kg級
【Court No.3】
KUMITE Men 45~49 yr. -80kg
KUMITE Men +50 yr. -80kg

【第4コート】
35歳~39歳男子 +80kg級
40歳~44歳男子 +80kg級
45歳~49歳男子 +80kg級
50歳以上男子 +80kg級
【Court No.4】
KUMITE Men 35~39 yr. +80kg
KUMITE Men 40~44 yr. +80kg
KUMITE Men 45~49 yr. +80kg
KUMITE Men +50 yr. +80kg

【第5コート】
12歳男子 -55kg級
12歳女子 -45kg級
12歳女子 +45kg級
【Court No.5】
KUMITE Boys 12 yr. -55kg
KUMITE Girls 12 yr. -45kg
KUMITE Girls 12 yr. +45kg

【第6コート】
12歳男子 -45kg級
【Court No.6】
KUMITE Boys 12 yr. -45kg

【第7コート】
13歳14歳男子 -50kg級
【Court No.7】
KUMITE Boys 13&14 yr. -50kg

【第8コート】
13歳14歳男子 -60kg級
【Court No.8】
KUMITE Boys 13&14 yr. -60kg

【第9コート】
13歳14歳女子 -45kg級
13歳14歳女子 +45kg級
【Court No.9】
KUMITE Girls 13&14 yr. -45kg
KUMITE Girls 13&14 yr. +45kg

【第10コート】
12歳男子 +55kg級
13歳14歳男子 +60kg級
【Court No.10】
KUMITE Boys 12 yr. +55kg
KUMITE Boys 13&14 yr. +60kg

4月28日(日) April 28th [Sunday]

■組手競技/KUMITE

【第1コート】
9歳男子 +35kg級
10歳男子 -35kg級
【Court No.1】
KUMITE Boys 9 yr. +35kg
KUMITE Boys 10 yr. -35kg

【第2コート】
11歳男子 +40kg級
11歳女子 +40kg級
【Court No.2】
KUMITE Boys 11 yr. +40kg
KUMITE Girls 11 yr. +40kg

【第3コート】
15歳男子 -60kg級
15歳男子 -70kg級
15歳男子 +70kg級
16歳17歳男子 +80kg級
18歳~34歳男子 -70kg級
18歳~34歳男子 -80kg級
18歳~34歳男子 +80kg級
18歳~34歳女子 -55kg級
18歳~34歳女子 -65kg級
【Court No.3】
KUMITE Boys 15 yr. -60kg
KUMITE Boys 15 yr. -70kg
KUMITE Boys 15 yr. +70kg
KUMITE Boys 16&17 yr. +80kg
KUMITE Men 18~34 yr. -70kg
KUMITE Men 18~34 yr. -80kg
KUMITE Men 18~34 yr. +80kg
KUMITE Women 18~34 yr. -55kg
KUMITE Women 18~34 yr. -65kg

【第4コート】
16歳17歳男子 -60kg級
16歳17歳男子 -70kg級
16歳17歳男子 -80kg級
15歳~17歳女子 -50kg級
15歳~17歳女子 +50kg級
【Court No.4】
KUMITE Boys 16&17 yr. -60kg
KUMITE Boys 16&17 yr. -70kg
KUMITE Boys 16&17 yr. -80kg
KUMITE Girls 15~17 yr. -50kg
KUMITE Girls 15~17 yr. +50kg

【第5コート】
11歳男子 -40kg級
11歳女子 -40kg級
【Court No.5】
KUMITE Boys 11 yr. -40kg
KUMITE Girls 11 yr. -40kg

【第6コート】
5歳男女混合
8歳男子
6歳女子
7歳女子
【Court No.6】
KUMITE Boys & Girls 5 yr.
KUMITE Boys 8 yr.
KUMITE Girls 6 yr.
KUMITE Girls 7 yr.

【第7コート】
6歳男子
7歳男子
【Court No.7】
KUMITE Boys 6 yr.
KUMITE Boys 7 yr.

【第8コート】
9歳男子 -35kg級
【Court No.8】
KUMITE Boys 9 yr. -35kg

【第9コート】
10歳男子 +35kg級
9歳女子
【Court No.9】
KUMITE Boys 10 yr. +35kg
KUMITE Girls 9 yr.

【第10コート】
8歳女子
10歳女子 -35kg級
10歳女子 +35kg級
【Court No.10】
KUMITE Girls 8 yr.
KUMITE Girls 10 yr. -35kg
KUMITE Girls 10 yr. +35kg

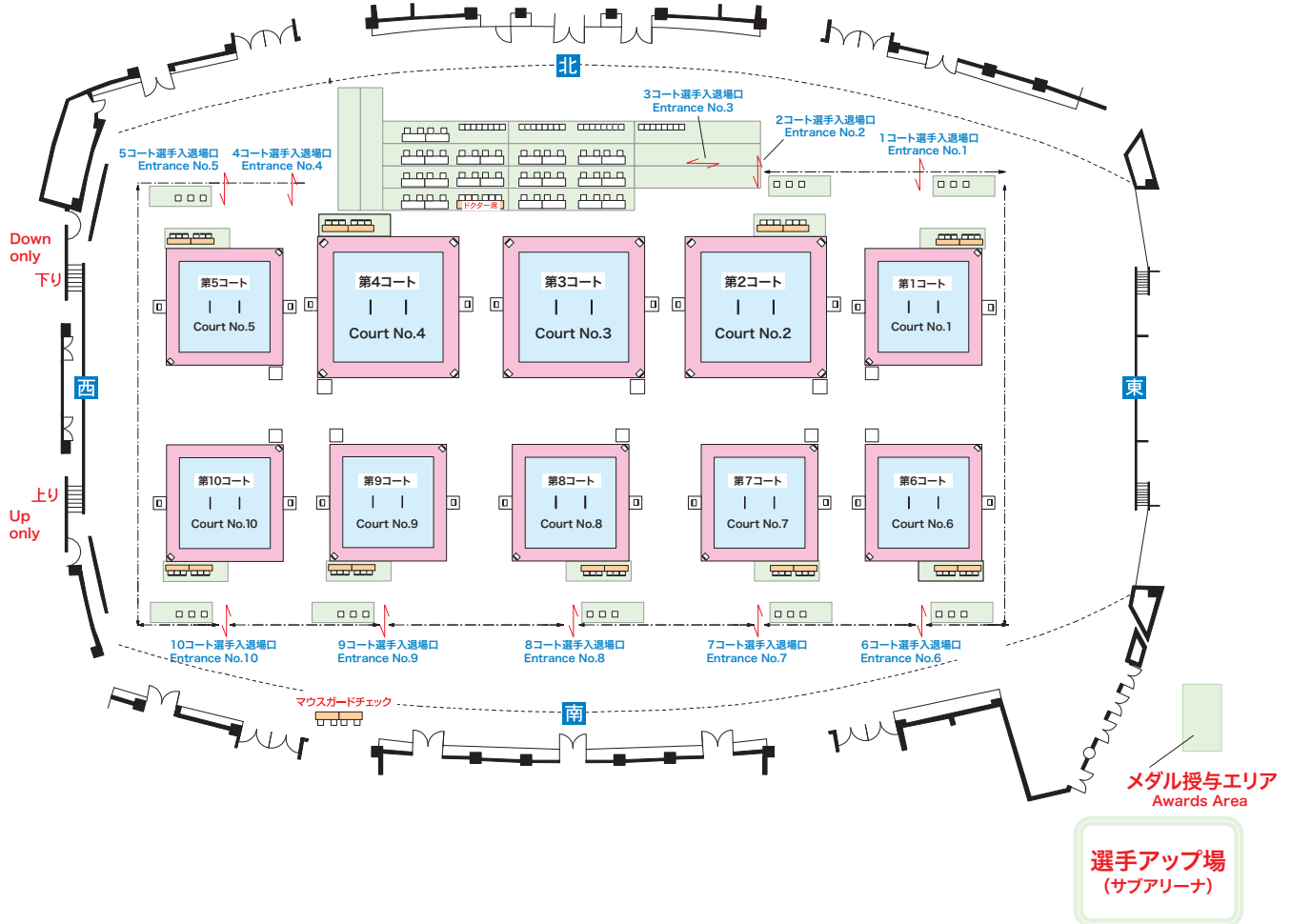

2024 国際親善空手道選手権大会／型競技

International Karate Friendship 2024／KATA

型競技 カテゴリー別指定型

各部門	6歳	7歳	8歳	9歳	10歳	11歳	12歳～14歳	15歳～34歳	35歳～49歳	50歳以上
出場資格	青帯以上	黄帯以上	緑帯以上	茶帯以上	茶帯以上	茶帯以上	茶帯以上	茶帯以上	茶帯以上	茶帯以上
予選型	足技太極その3	平安その4	平安その5	撃砕その3	抜塞	最破	最破	最破	最破	最破
決勝型	平安その2	突きの型	撃砕その3	抜塞	観空	五十四歩	征遠鎮	征遠鎮	征遠鎮	征遠鎮

※予選上位6名が決勝進出(同率含む) / 決勝は優勝～3位まで表彰
 ※年齢は2024年4月1日時点

	6yr.	7yr.	8yr.	9yr.	10yr.	11yr.	12yr.～14yr.	15yr.～34yr.	35yr.～49yr.	+50yr.
Belt rank	8th kyu and above	6th kyu and above	4th kyu and above	2nd kyu and above	2nd kyu and above	2nd kyu and above	2nd kyu and above	2nd kyu and above	2nd kyu and above	2nd kyu and above
Preliminary Kata	Sokugi Taikyoku sono 3	Pinan sono 4	Pinan sono 5	Gekisai sono 3	Bassai	Saifa	Saifa	Saifa	Saifa	Saifa
Final Kata	Pinan sono 2	Tsukinokata	Gekisai sono 3	Bassai	Kanku	Sushiho	Seienchin	Seienchin	Seienchin	Seienchin

型 6歳男女混合(小学1年生)(6名) / KATA Boys and Girls 6yr.

第1コート
Court No.1

ゼッケン ZEKKEN	名前(NAME)	名前(NAME)	所属 AFFILIATION	ゼッケン ZEKKEN	名前(NAME)	名前(NAME)	所属 AFFILIATION
445	柴田 陽葵	SHIBATA HIMARI	I.K.O.JAPAN	8	浅野 礼維	ASANO REI	I.K.O.JAPAN
29	HUANG RUICHENG	ハン グレイチャン	I.K.O.CHINA	19	柴田 雄賀	SHIBATA YUGA	I.K.O.JAPAN
1304	坪井 琴葉	TSUBOI KOTOHA	I.K.O.JAPAN	451	黒川 小堵	KUROKAWA KOTO	I.K.O.JAPAN

型 7歳男女混合(小学2年生)(18名) / KATA Boys and Girls 7yr.

第9コート
Court No.9

ゼッケン ZEKKEN	名前(NAME)	名前(NAME)	所属 AFFILIATION	ゼッケン ZEKKEN	名前(NAME)	名前(NAME)	所属 AFFILIATION
33	佐々木 礼慈	SASAKI REIJI	I.K.O.JAPAN	81	神山 雄大	KAMIYAMA YUDAI	I.K.O.JAPAN
1305	志賀 那月	SHIGA NATSUKI	I.K.O.JAPAN	1308	吉原 かな	YOSHIHARA KANA	I.K.O.JAPAN
54	石川 亜男	ISHIKAWA AO	I.K.O.JAPAN	460	安村 琴希	YASUMURA KOTONO	I.K.O.JAPAN
1306	CHIRKOVA ULIANA	チルコフ ウリアナ	I.K.O.RUSSIA	1309	BRICHKOVA MAIIA	ブリチコフ マイア	I.K.O.RUSSIA
454	XING CHENXI	シン チェンシー	I.K.O.CHINA	50	河本 大雅	KAWAMOTO TAIGA	I.K.O.JAPAN
78	渋谷 一	SHIBUYA ICHI	I.K.O.JAPAN	46	藤田 琉那	FUJITA RUNA	I.K.O.JAPAN
58	大山 忠迪	OYAMA TADAMICHI	I.K.O.JAPAN	1310	工藤 瑠楓	KUDO LUCA	I.K.O.JAPAN
74	松岡 輪	MATSUOKA RIN	I.K.O.JAPAN	69	MURAYOSHI SOTA	ムラヨシ ソウタ	I.K.O.U.S.A
1307	岸本 歩	KISHIMOTO AYUMU	I.K.O.JAPAN	39	長谷川 暁大	HASEGAWA AKIHIRO	I.K.O.JAPAN

型 8歳男女混合(小学3年生)(19名) / KATA Boys and Girls 8yr.

第7コート
Court No.7

ゼッケン ZEKKEN	名前(NAME)	名前(NAME)	所属 AFFILIATION	ゼッケン ZEKKEN	名前(NAME)	名前(NAME)	所属 AFFILIATION
116	王 煜堯	WANG YUTAKA	I.K.O.JAPAN	1316	山口 夏菜	YAMAGUCHI NATSUNA	I.K.O.JAPAN
106	中山 瑛斗	NAKAYAMA EITO	I.K.O.JAPAN	1317	中村 謙悟	NAKAMURA KENGO	I.K.O.JAPAN
136	釜池 桜海	KAMAIKE OMI	I.K.O.JAPAN	1318	武田 昊	TAKEDA KOU	I.K.O.JAPAN
1311	印南 直哉	INNAMI NAOYA	I.K.O.JAPAN	462	HUANG XIAORUI	ハン グジャオル	I.K.O.CHINA
1312	西城 律輝	SAIJO RITSUKI	I.K.O.JAPAN	1319	岩崎 飛心	IWASAKI ASUMI	I.K.O.JAPAN
1313	岩崎 誠	IWASAKI MAKOTO	I.K.O.JAPAN	1320	梶原 安稀	KAJIWARA AKI	I.K.O.JAPAN
1314	木村 風太	KIMURA FUTA	I.K.O.JAPAN	1321	金子 祥大	KANEKO SYOTA	I.K.O.JAPAN
472	GORSKIKH DUSIA	ゴルスキク ドウシア	I.K.O.AUSTRALIA	87	石村 康雅	ISHIMURA KOUGA	I.K.O.JAPAN
1315	浜畑 楽乃介	HAMAHATA RAKUNOSUKE	I.K.O.JAPAN	474	久保田 菜々	KUBOTA NANA	I.K.O.JAPAN
114	OYAMADA TAI	オヤマダ タイ	I.K.O.U.S.A				

COMPETITORS LIST

型 9歳男女混合 (小学4年生) (34名) / KATA Boys and Girls 9yr.

第8コート
Court No.8

ゼッケン ZEKKEN	名前 (NAME)	名前 (NAME)	所 属 AFFILIATION	ゼッケン ZEKKEN	名前 (NAME)	名前 (NAME)	所 属 AFFILIATION
165	中澤 蒼介	NAKAZAWA SOUSUKE	I.K.O.JAPAN	1325	大関 姫華	OHZEKI HIMEKA	I.K.O.JAPAN
1322	渡部 美由	WATABE MIYU	I.K.O.JAPAN	163	CHIRKOV TIMOFEI	チルコフ ティモフェイ	I.K.O.RUSSIA
141	SUN XUHAN	サン ジョーハン	I.K.O.CHINA	1326	木村 充冴	KIMURA JUZA	I.K.O.JAPAN
1323	甲田 怜	KOUDA REN	I.K.O.JAPAN	241	大山 忠哉	OYAMA TADACHIKA	I.K.O.JAPAN
143	XING CHENXUAN	シン チェンファ	I.K.O.CHINA	1327	柴田 雄斗	SHIBATA YUTO	I.K.O.JAPAN
492	UBOLKAEW KAILA	ウボルカエフ カイラ	USAI.K.O.	244	小谷 知勢	ODANI CHISE	I.K.O.JAPAN
494	紫牟田 芽生	SHIMUTA MEI	I.K.O.JAPAN	1328	磯部 大樹	ISOBE HIROKI	I.K.O.JAPAN
146	ZHANG CHENGLEI	ザン シェンレイ	I.K.O.CHINA	171	浅野 嘉維	ASANO KAI	I.K.O.JAPAN
148	長嶺 拓叶	NAGAMINE TAKUTO	I.K.O.JAPAN	173	野口 義高	NOGUCHI YOSHITAKA	I.K.O.JAPAN
497	CHINZORIG NORJMAA	チンゾリグ ノルジマー	I.K.O.MONGOLIA	513	安村 絢希	YASUMURA AYANO	I.K.O.JAPAN
151	松村 健志郎	MATSUMURA KENSHIRO	I.K.O.JAPAN	175	森田 剛士朗	MORITA KOUSHIRO	I.K.O.JAPAN
1324	小田切 智紀	ODAGIRI TOMOKI	I.K.O.JAPAN	177	田中 康太郎	TANAKA KOUTARO	I.K.O.JAPAN
154	小川 掌	OGAWA TSUKASA	I.K.O.JAPAN	179	ANDREEV ANDREI	アンドリーフ アンドレイ	I.K.O.BULGARIA
502	MARKACH MARGARITA	マラカク マルガリータ	I.K.O.BELARUS	181	河本 雄雅	KAWAMOTO YUGA	I.K.O.JAPAN
157	松井 真生	MATSUI MAIKU	I.K.O.JAPAN	182	池永 昇陽	IKENAGA ASAHI	I.K.O.JAPAN
159	北村 湧	KITAMURA WAKU	I.K.O.JAPAN	184	WALTON MARCEL	ウォルトン マルセル	I.K.O.AUSTRALIA
161	遠藤 悠真	ENDO HARUMA	I.K.O.JAPAN	1329	齊藤 元気	SAITO GENKI	I.K.O.JAPAN

型 10歳男女混合 (小学5年生) (26名) / KATA Boys and Girls 10yr.

第9コート
Court No.9

ゼッケン ZEKKEN	名前 (NAME)	名前 (NAME)	所 属 AFFILIATION	ゼッケン ZEKKEN	名前 (NAME)	名前 (NAME)	所 属 AFFILIATION
309	大倉 理来	OKURA RIKU	I.K.O.JAPAN	534	関 栞	SEKI MOMIJI	I.K.O.JAPAN
514	新垣 杏樹	SHINGAKI ANJU	I.K.O.JAPAN	1336	安部 潤之助	ABE JUNNOSUKE	I.K.O.JAPAN
1330	池田 逞翔	IKEDA TAKUTO	I.K.O.JAPAN	306	鈴木 大翔	SUZUKI HIROTO	I.K.O.JAPAN
1331	金子 諒祐	KANEKO RYOSUKE	I.K.O.JAPAN	258	小西 真渡	KONISHI MANATO	I.K.O.JAPAN
1332	鴫田 隼	TOKITA SHIZUKU	I.K.O.JAPAN	260	佐々木 龍成	SASAKI RYUSEI	I.K.O.JAPAN
517	水口 優希	MIZUGUCHI YUUKI	I.K.O.JAPAN	261	鈴木 龍空	SUZUKI RYUKU	I.K.O.JAPAN
528	阿部 くるみ	ABE KURUMI	I.K.O.JAPAN	263	羽淵 佐亮	HABUCHI SASUKE	I.K.O.JAPAN
1333	木村 勇晴	KIMURA YUSEI	I.K.O.JAPAN	535	岸本 彩夏	KISHIMOTO AYAKA	I.K.O.JAPAN
298	MURAYOSHI YUTA	ムラヨシ ユウタ	I.K.O.USA	266	山根 宙	YAMANE SORA	I.K.O.JAPAN
1334	持丸 あまね	MOCHIMARU AMANE	I.K.O.JAPAN	268	SHAPOSHNIKOV LEONID	シャポシニコフ レオニード	I.K.O.RUSSIA
252	狩野 湊斗	KANO MINATO	I.K.O.JAPAN	1337	松井 葵衣	MATSUI AOI	I.K.O.JAPAN
302	末廣 千隼	SUEHIRO CHIHAYA	I.K.O.JAPAN	536	阿曾 心	ASO KOKORO	I.K.O.JAPAN
1335	稲垣 麟太郎	INAGAKI RINTARO	I.K.O.JAPAN	270	金原 新汰	KANEHARA ARATA	I.K.O.JAPAN

COMPETITORS LIST

型 11歳男女混合 (小学6年生) (40名) / KATA Boys and Girls 11yr.

第10コート
Court No.10

ゼッケン ZEKKEN	名前 (NAME)	名前 (NAME)	所 属 AFFILIATION	ゼッケン ZEKKEN	名前 (NAME)	名前 (NAME)	所 属 AFFILIATION
550	FRASER GEORGINA	フレイジャー ゲオルギナ	I.K.O.AUSTRALIA	354	KARBOV DIMITAR	カルボフ ディミタール	I.K.O.BULGARIA
333	南雲 陽太	NAGUMO YOUTA	I.K.O.JAPAN	572	松本 そら	MATSUMOTO SORA	I.K.O.JAPAN
1338	山尾 政翔	YAMAOKA MASATO	I.K.O.JAPAN	1344	FLORES BRIANNA LEONE	フロレス ブリアナ レオネ	I.K.O.PHILIPPINES
537	小川 翼	OGAWA TSUBASA	I.K.O.JAPAN	555	ADAMSKA KAROLINA	アダムスカ カロリーナ	I.K.O.AUSTRALIA
538	林 美奈	LIN MINA	I.K.O.JAPAN	1345	新沼スレスタ 珠里	NIINUMA SHURI	I.K.O.JAPAN
391	柴田 伊織	SHIBATA IORI	I.K.O.JAPAN	360	須藤 佑心	SUTOU YUSHIN	I.K.O.JAPAN
1339	安友 隆翔	YASUTOMO RYUTO	I.K.O.JAPAN	1346	上田 陽	UEDA YO	I.K.O.JAPAN
338	戸井田 唯慎	TOIDA YUSHIN	I.K.O.JAPAN	556	TUVSHINTUGS ANUJIN	トゥブシントウグス アヌジン	I.K.O.MONGOLIA
1340	國吉 真成	KUNIYOSHI SHINSEI	I.K.O.JAPAN	1347	青木 杏果	AOKI MOMOKA	I.K.O.JAPAN
1341	土屋 美結	TSUCHIYA MIYU	I.K.O.JAPAN	363	RAVTSOV VLADIMIR	ラヴツォフ ウラジミール	I.K.O.RUSSIA
543	WRIGHT RUBY	ライト ルビー	I.K.O.AUSTRALIA	1348	松尾 恵和	MATSUO KEITO	I.K.O.JAPAN
341	香谷 庵慈	KOYA ANJI	I.K.O.JAPAN	1349	馬場 音愛	BABA NENE	I.K.O.JAPAN
546	NEZIRI MELISA	ネジリ メリサ	I.K.O.AUSTRIA	1350	中西 飛翔	NAKANISHI HYUGA	I.K.O.JAPAN
343	池永 龍弥	IKENAGA RYOYA	I.K.O.JAPAN	417	常山 大和	TSUNEYAMA YAMATO	I.K.O.JAPAN
346	大西 琉偉	ONISHI RUI	I.K.O.JAPAN	1351	能見 暁	NOUMI AKIRA	I.K.O.JAPAN
1342	坪井 楓太	TSUBOI FUTA	I.K.O.JAPAN	367	橋本 氣颯	HASHIMOTO KIRYU	I.K.O.JAPAN
1343	ZAKHAROV SEMEN	ザハロフ セメン	I.K.O.RUSSIA	369	浅生 博翔	ASOU HAKUTO	I.K.O.JAPAN
548	江幡 寧々	EBATA NENE	I.K.O.JAPAN	1352	大藤 章	OHTOU AKIRA	I.K.O.JAPAN
552	久保田 莉世	KUBOTA RISE	I.K.O.JAPAN	423	新宅 大護	SHINTAKU DAIGO	I.K.O.JAPAN
352	村岡 鼓太也	MURAOKA KOTAYA	I.K.O.JAPAN	372	OYAMADA SEN	オオヤマダ セン	I.K.O.USA

型 12歳~14歳男子 (中学生男子) (33名) / KATA Boys 12~14yr.

第2コート
Court No.2

ゼッケン ZEKKEN	名前 (NAME)	名前 (NAME)	所 属 AFFILIATION	ゼッケン ZEKKEN	名前 (NAME)	名前 (NAME)	所 属 AFFILIATION
586	菊池 星哉	KIKUCHI SEIYA	I.K.O.JAPAN	670	GORZHII NIKITA	ゴルジ ニキータ	I.K.O.RUSSIA
705	長谷川 幹	HASEGAWA KAN	I.K.O.JAPAN	1359	山村 航志郎	YAMAMURA KOUSHIRO	I.K.O.JAPAN
1353	鹿嶋 峻平	KASHIMA RYOHEI	I.K.O.JAPAN	686	初根 優斗	HATSUNE HIROTO	I.K.O.JAPAN
639	TSATUROV MARK	ツァトゥロフ マーク	I.K.O.RUSSIA	608	中村 龍平	NAKAMURA RYUHEI	I.K.O.JAPAN
1354	小林 幸平	KOBAYASHI KOHEI	I.K.O.JAPAN	619	波多野 篤宏	HADANO ATSUHIRO	I.K.O.JAPAN
607	田中 心翔	TANAKA MANATO	I.K.O.JAPAN	762	池田 大和	IKEDA YAMATO	I.K.O.JAPAN
597	BUSHUEV TIMOFEI	ブシュエフ ティモフェイ	I.K.O.RUSSIA	688	HAYES LEONARD	ヘイズ レオナルド	I.K.O.AUSTRALIA
1355	大田 晟ノ介	OTA SEINOSUKE	I.K.O.JAPAN	681	ALIEV ILIA	アリエフ イリア	I.K.O.RUSSIA
735	ARROYO RAEF JACOB	アロヨ ラエフ ジェイコブ	I.K.O.GUAM	1360	谷口 夏音	TANIGUCHI KANON	I.K.O.JAPAN
604	安村 春希	YASUMURA HARUKI	I.K.O.JAPAN	682	田中 条太郎	TANAKA JOTARO	I.K.O.JAPAN
1356	小寺 琉聖	KODERA RYUSEI	I.K.O.JAPAN	1361	廣澤 明澄	HIROSAWA ASUMI	I.K.O.JAPAN
1357	鳥井 大雅	TORII TAIGA	I.K.O.JAPAN	631	ALESHIN MAKSIM	アレシン マクシム	I.K.O.RUSSIA
589	堀 航太	HORI KOTA	I.K.O.JAPAN	748	関口 和航	SEKIGUCHI EATARU	I.K.O.JAPAN
730	CORSTEN ETHAN	コルステン イーサン	I.K.O.AUSTRALIA	610	齊藤 大陽	SAITO TAIYO	I.K.O.JAPAN
696	ALESHINI GLEB	アレシン グレブ	I.K.O.RUSSIA	588	小谷 興会	ODANI KOE	I.K.O.JAPAN
1358	小林 遥馬	KOBAYASHI HARUMA	I.K.O.JAPAN	630	ESTOY LUKE	エストイ ルーク	I.K.O.GUAM
626	石井 琉誠	ISHII RYUSEI	I.K.O.JAPAN				

COMPETITORS LIST

型 12歳～14歳女子 (中学生女子) (27名) / KATA Girls 12～14yr.

第1コート
Court No.1

ゼッケン ZEKKEN	名前 (NAME)	名前 (NAME)	所 属 AFFILIATION	ゼッケン ZEKKEN	名前 (NAME)	名前 (NAME)	所 属 AFFILIATION
838	加藤 愛唯	KATOUI MEI	I.K.O.JAPAN	853	土手 結愛	DOIE YUINA	I.K.O.JAPAN
854	池田 心和	IKEDA KOKOWA	I.K.O.JAPAN	827	BALINA IULIA	バリナ ユリア	I.K.O.RUSSIA
1362	松木 凜音	MATSUKI RION	I.K.O.JAPAN	1369	榎本 眞央	ENOMOTO MAO	I.K.O.JAPAN
793	石川 玲亜	ISHIKAWA REA	I.K.O.JAPAN	808	下拂 幸	SHIMOHARAI SACHI	I.K.O.JAPAN
813	柴崎 碧心	SHIBASAKI AIMI	I.K.O.JAPAN	1370	河合 智香	KAWAI CHIKA	I.K.O.JAPAN
866	ZHOU HAN	ゾー ハン	I.K.O.CHINA	826	KOHN TAMARA	コン タマラ	I.K.O.AUSTRALIA
835	KUPAEVA KIRA	クパエフ キラ	I.K.O.RUSSIA	1371	志村 一葉	SHIMURA KAZUHA	I.K.O.JAPAN
1363	松井 妃奈乃	MATSUI HINANO	I.K.O.JAPAN	1372	下拂 福	SHIMOHARAI FUKU	I.K.O.JAPAN
1364	大西 可恋	ONISHI KAREN	I.K.O.JAPAN	870	XU RUOCHEN	シュ ロシェン	I.K.O.CHINA
799	SOMO DAVID ANGELE	ソモ デビッド アンジェレ	I.K.O.AUSTRALIA	823	小河 まとい	OGAWA MATOI	I.K.O.JAPAN
1365	西澤 杏樹	NISHIZAWA AKI	I.K.O.JAPAN	1373	藤田 紗織	FUJITA SAORI	I.K.O.JAPAN
1366	上田 さえ香	UEDA SAEKA	I.K.O.JAPAN	867	HOGAN YOLANDA	ホーガン ヨランダ	I.K.O.AUSTRALIA
1367	辻 歩佳	TSUJI AYUMI	I.K.O.JAPAN	1374	山田 愛菜美	YAMADA MANAMI	I.K.O.JAPAN
1368	EGASHIRA RAFU	エガシラ ラフ	I.K.O.USA				

型 15歳～34歳男子 (34名) / KATA Men 15～34yr.

第4コート
Court No.4

ゼッケン ZEKKEN	名前 (NAME)	名前 (NAME)	所 属 AFFILIATION	ゼッケン ZEKKEN	名前 (NAME)	名前 (NAME)	所 属 AFFILIATION
1375	柴倉 愛弥	SHIBAKURA MANAYA	I.K.O.JAPAN	1385	阿部 馨	ABE KAORU	I.K.O.JAPAN
894	DZHRAGATSPANIAN VACHAGAN	ジュラガツスバニアン バシャガン	I.K.O.RUSSIA	951	NEW OLIVER	ニュー オリバー	I.K.O.AUSTRALIA
928	BRONYAKIN ALEKSANDR	ブロナキニン アレクサンドル	I.K.O.RUSSIA	943	HOGAN VINCENT	ホーガン ビンセント	I.K.O.AUSTRALIA
1046	HOGAN XAVIER	ホーガン ゼビア	I.K.O.AUSTRALIA	952	金坂 優飛	KANESAKA YUTO	I.K.O.JAPAN
1376	藤本 彰虎	FUJIMOTO AKITO	I.K.O.JAPAN	921	今野 明翔	KONNO AKITO	I.K.O.JAPAN
1377	大関 仁	OZEKI JIN	I.K.O.JAPAN	1386	佐久間 大典	SAKUMA HIRONORI	I.K.O.JAPAN
1057	SANCHEZ GABRIEL	サンチェス ガブリエル	I.K.O.GUAM	915	RATHEESH ADITYA KEN	ラセシュ アデタ ケン	I.K.O.INDIA
1378	今関 大翔	IMAZEKI MASATO	I.K.O.JAPAN	1387	古川 晴也	FURUKAWA SEIYA	I.K.O.JAPAN
938	PAK KIRILL	バク キリル	I.K.O.RUSSIA	1388	島田 景虎	SHIMADA KAGETORA	I.K.O.JAPAN
906	ESTOY LOGAN	エストイ ローガン	I.K.O.GUAM	1027	LOTTER NATHAN	ロター ネイサン	I.K.O.AUSTRALIA
1379	FADIL LEONARDO	ファデル レオナルド	I.K.O.BRAZIL	1389	SHAHBAZI REZA	シャバジ レザ	I.K.O.IRAN
1380	河合 慶一郎	KAWAI KEIICHIRO	I.K.O.JAPAN	941	LI MAKSIM	リー マクシム	I.K.O.RUSSIA
1381	小河 秀虎	OGAWA HIDETORA	I.K.O.JAPAN	1390	細木 颯人	HOSOKI HAYATO	I.K.O.JAPAN
1020	LOTTER SAMUEL	ロター サミュエル	I.K.O.AUSTRALIA	930	SOGOIAN ARAM	ソゴイアン アラム	I.K.O.RUSSIA
1382	小野 謙伸	ONO KENSHIN	I.K.O.JAPAN	1391	須賀原 煌輝	SUGAHARA KOUKI	I.K.O.JAPAN
1383	伊藤 滉一郎	ITO KOUICHIRO	I.K.O.JAPAN	1392	GUMEDE QINISO	グメデ クニン	I.K.O.SOUTH AFRICA
1384	VLADISLAV TSOI	ウラデスラフ ツオイ	I.K.O.RUSSIA	1035	ALHARRAH MESHARI	アルハラ メシャリ	I.K.O.SAUDI ARABIA

COMPETITORS LIST

型 15歳～34歳女子 (46名) / KATA Women 15～34yr.

第3コート
Court No.3

ゼッケン ZEKKEN	名前 (NAME)	名前 (NAME)	所 属 AFFILIATION	ゼッケン ZEKKEN	名前 (NAME)	名前 (NAME)	所 属 AFFILIATION
1070	高橋 美帆	TAKAHASHI MIHO	I.K.O.JAPAN	1411	石川 友亜	ISHIKAWA YUA	I.K.O.JAPAN
1393	BALINA VLADISLAVA	バリナ ウラディスラフ	I.K.O.RUSSIA	1004	BOBYE AMY	ボバイ エイミー	I.K.O.CANADA
1394	チャン ティ アイン トウエット	TRAN THI ANH TUYET	I.K.O.JAPAN	1412	野中 杏華	NONAKA KYOUKA	I.K.O.JAPAN
1395	BACHERIKOVA POLINA	バチェリコワ ポリーナ	I.K.O.RUSSIA	1413	SEMENOVA ALENA	セメノワ アレーナ	I.K.O.RUSSIA
1396	宮地 ちひろ	MIYACHI CHIHIRO	I.K.O.JAPAN	1015	CHIMSHIT SOFIA	チムシット ソフィア	I.K.O.RUSSIA
1397	永沢 梨花	NAGASAWA RIKA	I.K.O.JAPAN	990	MILNE ERIN	ミルネ エリン	I.K.O.AUSTRALIA
1398	吉田 暁葉	YOSHIDA AKIHA	I.K.O.JAPAN	1414	MOGILEVA DARIA	モギレフ ダリア	I.K.O.RUSSIA
1003	HOGAN EVELYN	ホーガン エベリン	I.K.O.AUSTRALIA	1415	振簾 莉子	FURIHATA RIKO	I.K.O.JAPAN
1399	高橋 芽依	TAKAHASHI MEI	I.K.O.JAPAN	1416	DRABIK PAULINA	ドラビク パウリナ	I.K.O.POLAND
1400	大柿 瑠凜	OHGAKI RURI	I.K.O.JAPAN	1417	村古 心優	MURAKO MIYU	I.K.O.JAPAN
1067	櫻田 まどか	SAKURADA MADOKA	I.K.O.JAPAN	1058	富沢 真優	TOMISAWA MAYU	I.K.O.JAPAN
980	柴沼 ほのん	SHIBANUMA HONON	I.K.O.JAPAN	1418	鈴木 花菜	SUZUKI KANA	I.K.O.JAPAN
1401	高橋 美晴	TAKAHASHI MIHARU	I.K.O.JAPAN	1067	ARROYO KINI	アロヨ キニ	I.K.O.GUAM
1402	大森 妃奈	OHMORI KINA	I.K.O.JAPAN	988	ISAC MARIA LUCIA	アイザック マリア ルシア	I.K.O.ROMANIA
1403	内藤 玲奈	NAITO REINA	I.K.O.JAPAN	1419	TREGUB ALISA	トレガブ アリサ	I.K.O.RUSSIA
1404	TAGO MIHO	タゴウ ミホ	I.K.O.USA	984	小原 一花	OBARA ICHIKA	I.K.O.JAPAN
1405	IVANOVA IRINA	イワノワ イリーナ	I.K.O.RUSSIA	1420	メルニコワ イリーナ	MELNIKOVA IRINA	I.K.O.JAPAN
1406	栗原 麻友子	KURIHARA MAYUKO	I.K.O.JAPAN	1421	SATVALDIEVA REGINA	サトヴァルディエワ レジーナ	I.K.O.RUSSIA
1407	矢彦沢 幸	YAHIKOZAWA SAKI	I.K.O.JAPAN	1422	今井 彩弥	IMAI AYA	I.K.O.JAPAN
1009	BOBYE EMILY	ボバイ エミリー	I.K.O.CANADA	1423	KOSTOVA ZORNITSA	コストワ ゴルニツァ	I.K.O.BULGARIA
1408	ADELOVA MARIIA	アデロフ マリア	I.K.O.RUSSIA	1424	加藤 ほのか	KATO HONOKA	I.K.O.JAPAN
1409	佐藤 くるみ	SATO KURUMI	I.K.O.JAPAN	1425	山崎 来良	YAMASAKI RAIRA	I.K.O.JAPAN
1410	石関 もも	ISHIZEKI MOMO	I.K.O.JAPAN	1426	PERETEL SVETLANA	ペレテル スベトラーナ	I.K.O.FRANCE

型 35歳～49歳男子 (16名) / KATA Men 15～34yr.

第5コート
Court No.5

ゼッケン ZEKKEN	名前 (NAME)	名前 (NAME)	所 属 AFFILIATION	ゼッケン ZEKKEN	名前 (NAME)	名前 (NAME)	所 属 AFFILIATION
1168	小山 秀勇	KOYAMA SHUYU	I.K.O.JAPAN	1433	神 晋	JIN SUSUMU	I.K.O.JAPAN
1131	足立 壮毅	ADACHI SOUKI	I.K.O.JAPAN	1434	XU WEI FENG	シュ ウエイ フェン	I.K.O.CHINA
1427	サザーランド ジェームズ	SUTHERRLND JAMES	I.K.O.JAPAN	1435	小沢 剛	OZAWA TAKESHI	I.K.O.JAPAN
1428	榎本 亘	ENOMOTO WATARU	I.K.O.JAPAN	1436	前野 孝雄	MAENO TAKAO	I.K.O.JAPAN
1429	金坂 隆	KANESAKA TAKASHI	I.K.O.JAPAN	1437	坂口 真也	SAKAGUCHI SHINYA	I.K.O.JAPAN
1430	大塚 裕一	OOTSUKA YUICHI	I.K.O.JAPAN	1438	OSTAPENKO MAXIM	オスタペンコ マクシム	I.K.O.BELARUS
1431	鈴木 雄一郎	SUZUKI YUICHIRO	I.K.O.JAPAN	1439	CHIRKOV ANDREI	チルコフ アンドレイ	I.K.O.RUSSIA
1432	内藤 茂敏	NAITO SHIGETOSHI	I.K.O.JAPAN	1440	朝井 清	ASAI KIYOSHI	I.K.O.JAPAN

COMPETITORS LIST

型 35歳～49歳女子 (14名) / KATA Women 35～49yr.

第5コート
Court No.5

ゼッケン ZEKKEN	名前 (NAME)	名前 (NAME)	所 属 AFFILIATION	ゼッケン ZEKKEN	名前 (NAME)	名前 (NAME)	所 属 AFFILIATION
1290	丹 美穂	TAN MIHO	I.K.O.JAPAN	1446	木村 雅代	KIMURA MASAYO	I.K.O.JAPAN
1441	名郷根 幸枝	NAGOUNE YUKIE	I.K.O.JAPAN	1447	河田 朱美	KAWATA AKEMI	I.K.O.JAPAN
1442	GU LI TING	グリーティン	I.K.O.CHINA	1448	星 三千代	HOSHI MICHIO	I.K.O.JAPAN
1300	白川 さゆり	SHIRAKAWA SAYURI	I.K.O.JAPAN	1449	阿曾 詩織	ASO SHIORI	I.K.O.JAPAN
1443	ZGNILEC ANNA	ジゲニレク アンナ	I.K.O.POLAND	1450	KOVALENKO ANASTASIIA	コバレンコ アナスタシア	I.K.O.RUSSIA
1444	坂本 妙子	SAKAMOTO TAEKO	I.K.O.JAPAN	1451	佐藤 睦子	SATO MUTSUOKO	I.K.O.JAPAN
1445	井上 素世	INOUE MOTOYO	I.K.O.JAPAN	1452	羽田 和美	HATA KAZUMI	I.K.O.JAPAN

型 50歳以上男子 (34名) / KATA Men +50yr.

第6コート
Court No.6

ゼッケン ZEKKEN	名前 (NAME)	名前 (NAME)	所 属 AFFILIATION	ゼッケン ZEKKEN	名前 (NAME)	名前 (NAME)	所 属 AFFILIATION
1453	椎橋 清一	SHIIBASHI SEIICHI	I.K.O.JAPAN	1469	菅野 森人	KANNO MORITO	I.K.O.JAPAN
1239	八田 安章	HATTA YASUAKI	I.K.O.JAPAN	1470	PERETEL FRANCK	ペレテル フランク	I.K.O.FRANCE
1454	帰山 宗久	KIYAMA MUNEHISA	I.K.O.JAPAN	1471	大原 昭彦	OHARA AKIHIKO	I.K.O.JAPAN
1455	保谷 浩正	HOUYA HIROMASA	I.K.O.JAPAN	1472	穂本 敏也	AKIMOTO TOSHIYA	I.K.O.JAPAN
1456	旗手 浩	HATATE HIROSHI	I.K.O.JAPAN	1473	渡邊 能行	WATANABE YOSHIYUKI	I.K.O.JAPAN
1457	小坂 武史	KOSAKA TAKESHI	I.K.O.JAPAN	1245	高原 成明	TAKAHARA NARIAKI	I.K.O.JAPAN
1458	矢彦沢 直行	YAHIKOZAWA NAOYUKI	I.K.O.JAPAN	1474	岩崎 臣次	IWASAKI SHINJI	I.K.O.JAPAN
1459	江沢 敬二	EZAWA KEIJI	I.K.O.JAPAN	1475	大塚 寿人	OTSUKA SUMITO	I.K.O.JAPAN
1460	田中 信夫	TANAKA NOBUO	I.K.O.JAPAN	1476	宮崎 英樹	MIYAZAKI HIDEKI	I.K.O.JAPAN
1461	杉島 直樹	SUGISHIMA NAOKI	I.K.O.JAPAN	1477	田中 隆昌	TANAKA TAKAMASA	I.K.O.JAPAN
1462	廣澤 賢臣	HIROSAWA KENSHIN	I.K.O.JAPAN	1478	弓中 武彦	YUMINAKA TAKEHIKO	I.K.O.JAPAN
1463	SWIFT GARY	スイフト ギャリー	I.K.O.CANADA	1479	花倉 孝典	HANAKURA TAKANORI	I.K.O.JAPAN
1464	境 敏昭	SAKAI TOSHIAKI	I.K.O.JAPAN	1480	菅原 建徳	SUGAHARA KENTOKU	I.K.O.JAPAN
1465	ISAC MARIUS	アイザック マリウス	I.K.O.ROMANIA	1481	羽藤 精一	HATO SEIICHI	I.K.O.JAPAN
1466	大室 友良	OMURO TOMOYOSHI	I.K.O.JAPAN	1482	石田 成樹	ISHIDA SHIGEKI	I.K.O.JAPAN
1467	早川 満	HAYAKAWA MITSURU	I.K.O.JAPAN	1483	梅下 智弘	UMESHITA TOMOHIRO	I.K.O.JAPAN
1468	松井 誠	MATSUI MAKOTO	I.K.O.JAPAN	1484	太田 周作	OTA SHUSAKU	I.K.O.JAPAN

型 50歳以上女子 (13名) / KATA Women +50yr.

第7コート
Court No.7

ゼッケン ZEKKEN	名前 (NAME)	名前 (NAME)	所 属 AFFILIATION	ゼッケン ZEKKEN	名前 (NAME)	名前 (NAME)	所 属 AFFILIATION
1485	岩田 いづみ	IWATA IZUMI	I.K.O.JAPAN	1492	TAGO NAOKO	タゴウ ナオコ	I.K.O.USA
1486	MOUWEN KIM	モウエン キム	I.K.O.CANADA	1493	澤登 聡子	SAWANOBORI AKIKO	I.K.O.JAPAN
1487	田中 規世	TANAKA KIYO	I.K.O.JAPAN	1494	石野 博子	ISHINO HIROKO	I.K.O.JAPAN
1488	田邊 里砂	TANABE RISA	I.K.O.JAPAN	1495	杉本 麻子	SUGIMOTO ASAKO	I.K.O.JAPAN
1489	KOREPINA NATALIA	コレピナ ナタリア	I.K.O.RUSSIA	1496	藤原 未奈子	FUJIWARA MINAKO	I.K.O.JAPAN
1490	廣瀬 倫子	HIROSE MICHIKO	I.K.O.JAPAN	1497	HRYCAK TRACY	フリカク トレーシー	I.K.O.CANADA
1491	町田 佐知子	MACHIDA SACHIKO	I.K.O.JAPAN				

2024 国際親善空手道選手権大会 / 組手競技

International Karate Friendship 2024 / KUMITE

試合規定

■幼年・小学生・中学生(満5歳～14歳 / 2024年4月1日時点)

試合時間	90秒 / 90秒 / 体重 / 90秒
有効体重差	3kg

I.K.O. 極真ルール 少年試合付則

中学生以下の試合については安全性を考慮し、次の付則を設ける。

- 全ての押しを反則とする。
- 肘打ちを反則とする。
- 足掛け・足払いを反則とする。(前蹴り・突きなどで相手を瞬時に転倒させ、即座に気合いが伴う突きをして明確な残心を示した場合は技有りとする)
- ライトコンタクトの決めを禁止とする。よって、転倒させての技有り(背中が着いた状態での決め、相手の捨身技への「決め」での技有りは認めない。
- 床に手をついての蹴りを反則とする。
- 倒れた状態からの攻撃は全て禁止とする。
- 腕への捌きは肘から下のみが認められる。

■高校生(満15歳～17歳 / 2024年4月1日時点) 18歳～34歳男女(2024年4月1日時点)

試合時間	2分 / 2分 / 体重 / 2分
有効体重差	3kg

■壮年(満35歳以上 / 2024年4月1日時点)

試合時間	(予選) 90秒 / 90秒 / 体重 / 90秒 (準決勝以降) 2分 / 90秒 / 体重 / 90秒
有効体重差	3kg

防具規定

■幼年・小学生・中学生

	5歳～11歳(幼年・小学生)	12歳～14歳(中学生)
ヘッドガード	公認品または指定品	公認品
マウスガード	—	歯科医作成品
胴プロテクター	—	公認品
拳	公認品	
ヒザ	公認品	
スネ	公認品	
金のカップ(男子)	既製品	
下腹部ガード(女子)	5歳～9歳公認品・任意 10歳・11歳公認品	公認品
胸ガード(女子)	5歳～9歳公認品・任意 10歳・11歳公認品	公認品
帯留め	公認品(極真会帯留以外不可)	—

■高校生

	15歳男子 / 16歳17歳男子	15歳～17歳女子
ヘッドガード	公認品	
マウスガード	公認品または歯科医作成品	
拳	公認品(一撃オープンフィンガーグローブ)	
ヒザ	公認品	
スネ	公認品	
金のカップ(男子)	既製品	—
下腹部ガード(女子)	—	公認品
胸ガード(女子)	—	公認品

■18歳～34歳男女・壮年男女

ヘッドガード	公認品
マウスガード	公認品
拳	公認品(一撃オープンフィンガーグローブ)
ヒザ	公認品
スネ	公認品
金のカップ(男子)	既製品
下腹部ガード(女子)	公認品
胸ガード(女子)	公認品

KUMITE Rules

■Youth(5 yr. ~ 14 yr.)

Match duration	90sec → 90sec → weight → 90sec
Weight difference	3kg

I.K.O. Kumite Rules Adjustment for 14 years old and under

The following rule adjustments are for Kumite competitions 15yrs and under:

- Oshi: All pushing is illegal.
- Elbow strike is illegal.
- Sweeping techniques including Ashi-kake and Ashi-barai are illegal. *However, when an opponent is downed by any technique, including mae-geri, tsuki, etc, that is followed immediately by a well-focused, but non-contact, punch with well-controlled distance, (Tsuki as Zanshin, with Kiai) as part of a combination, Wazaari might be awarded on the basis of the timing and other criteria.
- Light-contact downward punch (gedan-tsuki) is illegal when an opponent's back is on the floor by taking the opponent down. Gedan tsuki is also illegal when an opponent's back is on the floor after avoiding the opponent's technique,
- Any kicks with a hand touching the floor, are illegal.
- The downed opponent may not attack from the floor.
- Sabaki (fending off) toward the arm is only allowed to the forearm below the elbow.

■Youth(15yr. ~ 17yr.)・18yr. ~ 34yr.

Match duration	120sec → 120sec → weight → 120sec
Weight difference	3kg

■Senior(+35 yr.)

Match duration	Preliminary : 90sec → 90sec → weight → 90sec Semi final & Final : 120sec → 90sec → weight → 90sec
Weight difference	3kg

Protective Gear Requirements

■Youth(5yr. ~ 14 yr.)

	5 yr. ~ 11 yr.	12 yr. ~ 14 yr.
Head gear	I.K.O. standard head gear with face cover	I.K.O. standard head gear NO face cover
Mouth guard	Optional	Required
Body protector	No use	I.K.O. standard
Fist guards	I.K.O. standard	
Knee guards	I.K.O. standard	
Shin guards	I.K.O. standard	
Boys Groin cup	Required	
Girls Groin cup	Optional(5yr.~9yr. girls) I.K.O. standard(10yr.~14yr. girls)	
Girls Breast guard	Optional (5yr.~9yr. girls) I.K.O. standard Breast pads + Bra (10yr.~14yr. girls)	
Belt strap	I.K.O. standard	Optional

■Youth(15yr. ~ 17yr.)

	15 yr. ~ 17 yr. boys	15 yr. ~ 17 yr. girls
Head gear	I.K.O. standard head gear NO face cover	
Mouth guard	Required	
Fist guards	I.K.O. standard	
Knee guards	I.K.O. standard	
Shin guards	I.K.O. standard	
Boys Groin cup	Required	
Girls Groin cup	I.K.O. standard	
Girls Breast guard	No use	I.K.O. standard Breast pads + Bra

■18yr. ~ 34 yr.・Senior(+35yr.)

Head gear	I.K.O. standard head gear NO face cover
Mouth guard	Required
Fist guards	I.K.O. standard
Knee guards	I.K.O. standard
Shin guards	I.K.O. standard
Men's Groin cup	Required
Women's Groin cup	I.K.O. standard
Women's Breast guard	I.K.O. standard Breast pads+Bra

TOURNAMENT DRAW

組手／5歳男女混合トーナメント(7名)

KUMITE Boys and Girls 5yr.

4/28 COURT No. 第 6 コート	KATO KEISHIN 加藤 慶晋 1	6-12	優勝 1st Place	6-2	KAMINAGA KYOHEI 神長 京平 4	106cm 18kg	I.K.O.JAPAN
	DAVIDOV NIKOLAI ダヴィドフ ニコライ 2	6-1		6-13	ZHANG YANAN 張 彦楠 5	113cm 21kg	I.K.O.CHINA
	YAMAZAKI HIRO 山崎 柊呂 3	6-3		6-3	KOBAYASHI REON 小林礼央己 6	112cm 18kg	I.K.O.JAPAN
			6-31		IWASHCHENKO ARTEM イワシチュエンコ アルテム 7	126cm 23kg	I.K.O.RUSSIA

組手／6歳男子(小学1年生男子)トーナメント(25名)

KUMITE Boys 6yr.

4/28 COURT No. 第 7 コート	ASANO REI 浅野 礼維 8	7-27	優勝 1st Place	7-31	YURCHENKO DANILA ユルチュエンコ ダニラ 21	123cm 22kg	I.K.O.RUSSIA
	YAMAZAKI HARUTO 山崎 陽仁 9	7-1		7-6	ESHAQ FARES エシャク ファレス 22	127cm 22kg	I.K.O.KUWAIT
	SAFAROV DAMIR サファロフ ダミール 10	7-51		7-53	MAEDA SUIREN 前田 水蓮 23	118cm 23kg	I.K.O.JAPAN
	GUSEINOV DAMIR グセイノフ ダミール 11	7-2		7-7	ONO ZEN 小野 善 24	113cm 19kg	I.K.O.JAPAN
	IMAZUMI AYUMU 今泉 歩 12	7-28		7-32	TAMURA MASAAHI 田村 将飛 25	111cm 20kg	I.K.O.JAPAN
	NISHIKAWA YUTO 西川 裕翔 13	7-3		7-64	HORUICHI SOSUKE 堀内 颯祐 26	120cm 21kg	I.K.O.JAPAN
	AOKI YUJI 青木 伊澄 14	7-63		7-33	GABARAEV MARK ガバラエフ マーク 27	135cm 18kg	I.K.O.RUSSIA
	KOTO RIICHI 古藤 凛一 15	7-29		7-8	NAKANISHI RYO 中西 陵 28	118cm 21kg	I.K.O.JAPAN
	ALHAMMADI ALI アルハミド アリ 16	7-4		7-54	FRAN REI CHAN フアン レイチャン 29	122cm 26kg	I.K.O.CHINA
	KIM KIRILL キム キリル 17	7-52		7-9	HUANG RUCHENG 黄 旭成 30	110cm 18kg	I.K.O.JAPAN
	NAKAHARA RENTO 中原 蓮斗 18	7-5		7-34	HOSHINA ASAHI 保科 旭飛 31	111cm 21kg	I.K.O.JAPAN
	SHIBATA YUGA 柴田 雄賀 19	7-30		7-69	GIBO REIJI 儀保 零士 32	111cm 21kg	I.K.O.JAPAN
	YAMANAKA FUMA 山中 颯馬 20				OKA AOHI 岡 葵陽 32	122cm 24kg	I.K.O.JAPAN

組手／7歳男子(小学2年生男子)トーナメント(49名)

KUMITE Boys 7yr.

4/28 COURT No. 第 7 コート	SASAKI REIJI 佐々木礼慈 33	7-35	優勝 1st Place	7-43	OYAMA TADAMICHI 大山 忠迪 58	133kg 35kg	I.K.O.JAPAN	
	TAMURA MASAMU 田村 将遼 34	7-10		7-19	AIBARA MANATO 粟飯原慎斗 59	131kg 25kg	I.K.O.JAPAN	
	HATA KENTO 秦 健斗 35	7-55		7-59	CHIDA KYOSHIRO 千田恭士朗 60	129kg 31kg	I.K.O.JAPAN	
	TANAKA TERUMA 田中 瑛真 36	7-11		7-20	MACHIDORI AOTA 待鳥 蒼拓 61	127kg 26kg	I.K.O.JAPAN	
	NAKAHARA TOUGO 中原 詢梧 37	7-36		7-44	ISHINO YUKITO 石野勇希斗 62	118kg 23kg	I.K.O.JAPAN	
	KANO RYOTO 鹿野 稜人 38	7-12		7-67	HASEGAWA SHOICHI 石野勇希斗 63	119kg 22kg	I.K.O.JAPAN	
	HASEGAWA AKIHIRO 長谷川 暁大 39	7-65		7-45	FODA SOUSHI 戸田 壮志 64	128kg 33kg	I.K.O.JAPAN	
	SAKURADA KANTA 櫻田 貫太 40	7-37		7-21	SAWANAO JOTARO 澤野 穰太郎 65	130kg 26kg	I.K.O.JAPAN	
	YUMINAWA YUSHIN 雪繩 優仁 41	7-13		7-60	SHOJI KANATA 東海林 叶多 66	125kg 25kg	I.K.O.JAPAN	
	GRIGORIAN MARSEL グリゴリアン マルセル 42	7-56		7-22	HIROI SOTA 廣井 蒼汰 67	124kg 23kg	I.K.O.JAPAN	
	SHTOU RYOSUKE 市東 亮介 43	7-14		7-46	ARAI KAN 新井 完 68	126kg 27kg	I.K.O.JAPAN	
	HOSHIIYA ARAN 星屋 明来夢 44	7-38		7-71	MUROSHIYOSHIKI MURAYOSHI SOTA 村上 将志 69	125kg 23kg	I.K.O.U.S.A	
	YASUHARA SHOTARO 安原 樟太郎 45	7-70		7-47	KASHIWAGI WAKU 柏木 羽空 70	122kg 21kg	I.K.O.JAPAN	
	FUJITA RUNA 藤田 琉那 46	7-39		7-23	SEITOU DAIGO 性藤 大悟 71	120kg 22kg	I.K.O.JAPAN	
	HARIYAMA RIO 張山 莉央 47	7-15		7-61	OSHIMA RIIHITO 大島 凛人 72	120kg 20kg	I.K.O.JAPAN	
	KATO YUSHIN 加藤 悠慎 48	7-57		7-24	MAKINO ITSUKI 牧野 いつき 73	124kg 23kg	I.K.O.JAPAN	
	UCHIYAMA SHU 内山 終 49	7-16		7-48	MATSUOKA RIN 松岡 輪 74	120kg 21kg	I.K.O.JAPAN	
	KAWAMOTO TAIGA 河本 大雅 50	7-40		7-68	KOIZUMI HARUHIITO 小泉 陽仁 75	122kg 23kg	I.K.O.JAPAN	
	MURATA RYUNOSUKE 村田 龍之輔 51	7-66		7-49	TANAKA KOSHI 田中 皐嗣 76	130kg 32kg	I.K.O.JAPAN	
	NAKAMURA MINAMI 中邑 皆望 52	7-41		7-25	ZUBAREV ANDREI ズバレフ アンドレイ 77	130kg 32kg	I.K.O.RUSSIA	
	UTSU TAIGA 宇津 大雅 53	7-17		7-62	SHIBUYA ICHI 渋谷 一 78	129kg 27kg	I.K.O.JAPAN	
	ISHIKAWA AO 石川 亜男 54	7-58		7-26	MIZUNO AKIRA 水野 暁 79	121kg 25kg	I.K.O.JAPAN	
	TENNOJIYA YUSHIN 天王寺 谷悠真 55	7-18		7-50	SATO ISSHIN 佐藤 一心 80	125kg 29kg	I.K.O.JAPAN	
	ONUMA YUSUKE 小沼 佑介 56	7-42			KAMIYAMA YUDAI 神山 雄大 81	130kg 26kg	I.K.O.JAPAN	
	ASO TAKATORA 阿相 高虎 57							

4/28 COURT No. 第 6 コート

4/28 COURT No. 第 7 コート

4/28 COURT No. 第 7 コート

TOURNAMENT DRAW

組手／8歳男子(小学3年生男子)トーナメント(57名) KUMITE Boys 8yr.

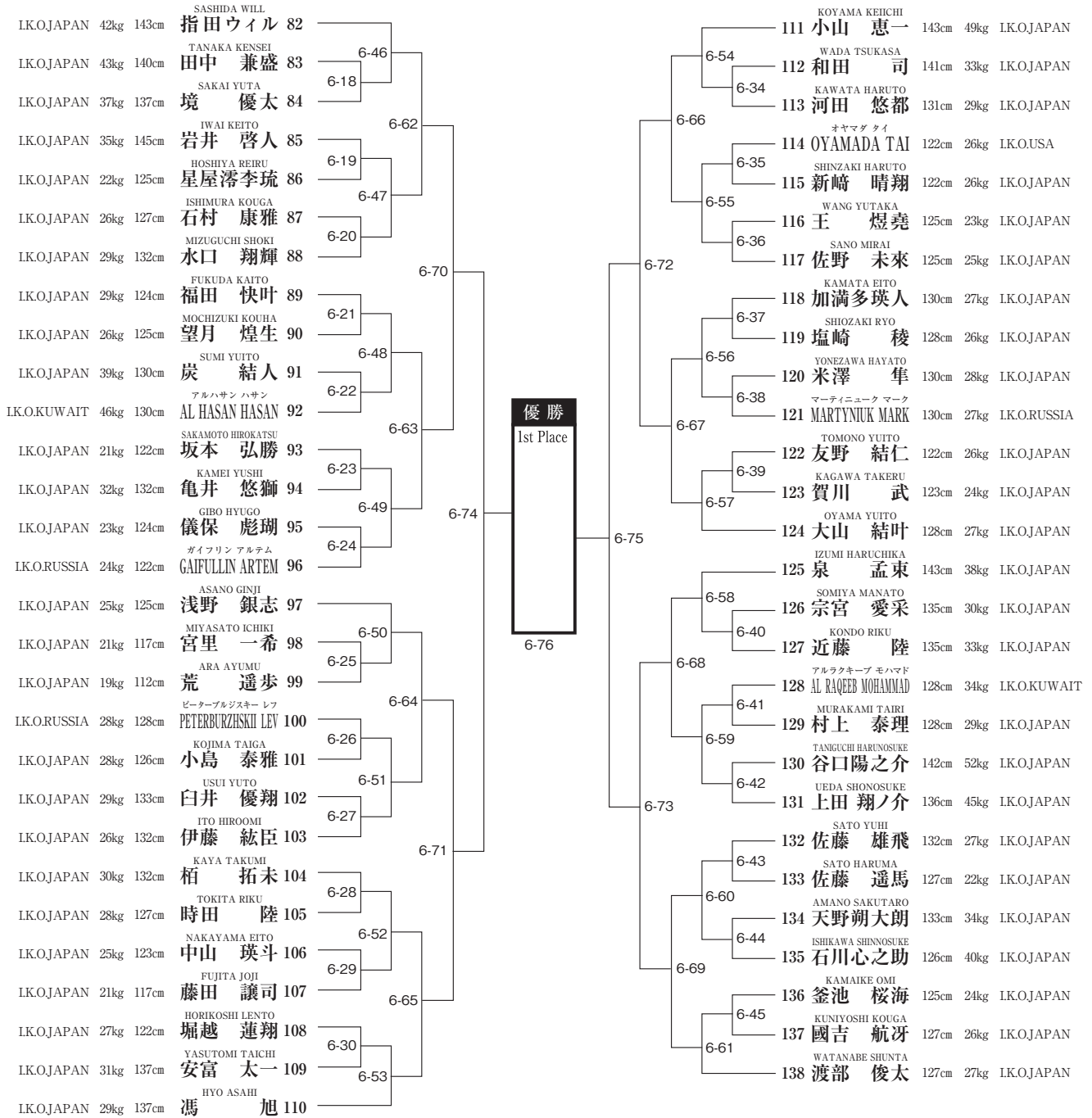

4/28
COURT
No. 第
6
コート

4/28
COURT
No. 第
6
コート

TOURNAMENT DRAW

組手／9歳男子-35kg級(小学4年生男子)トーナメント(82名)

KUMITE Boys 9yr. -35kg

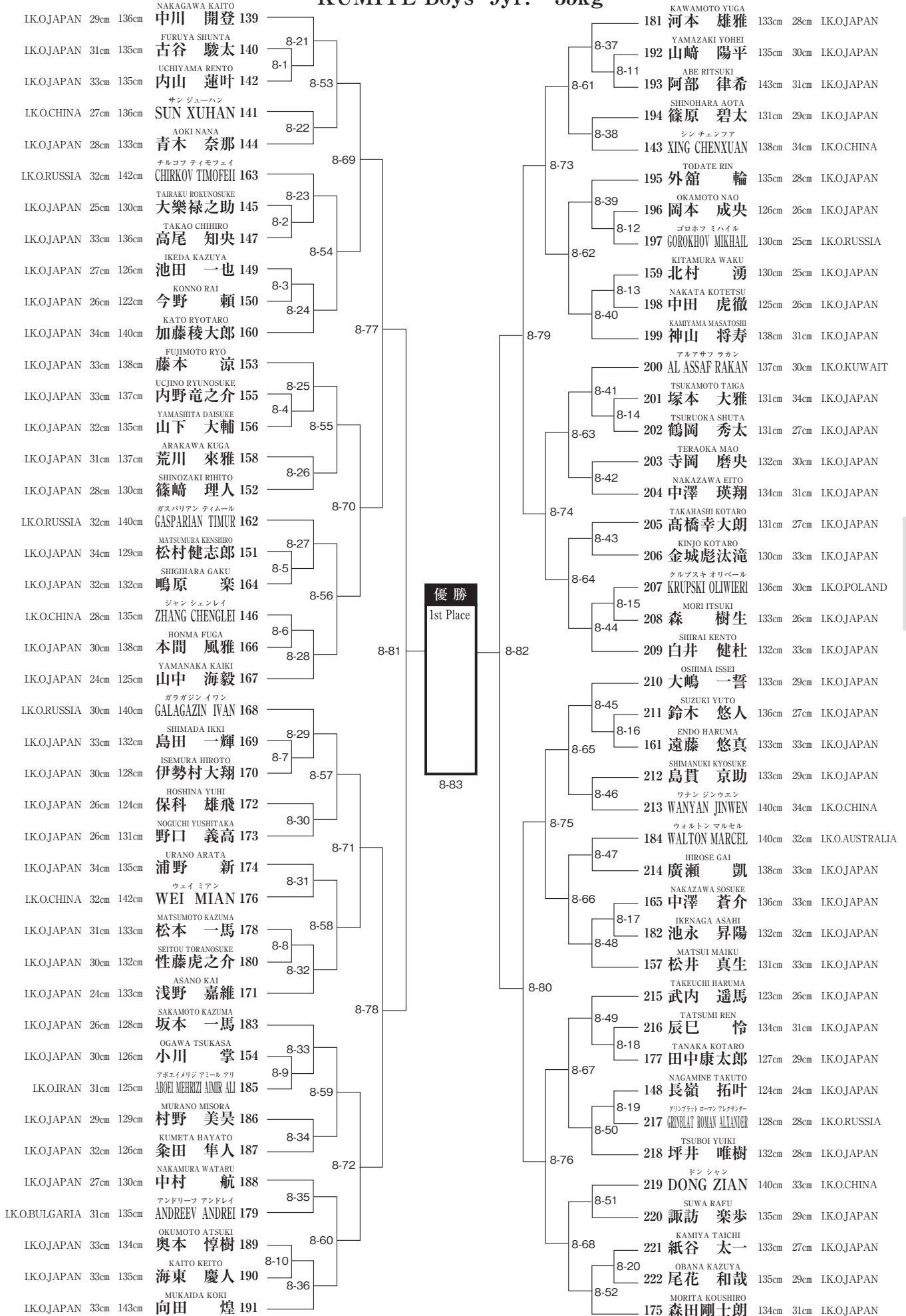

4/28
COURT
No. 第
8
コート

4/28
COURT
No. 第
8
コート

TOURNAMENT DRAW

組手／9歳男子+35kg級(小学4年生男子)トーナメント(22名) KUMITE Boys 9yr. +35kg

4/28
COURT
No. 第
1
コート

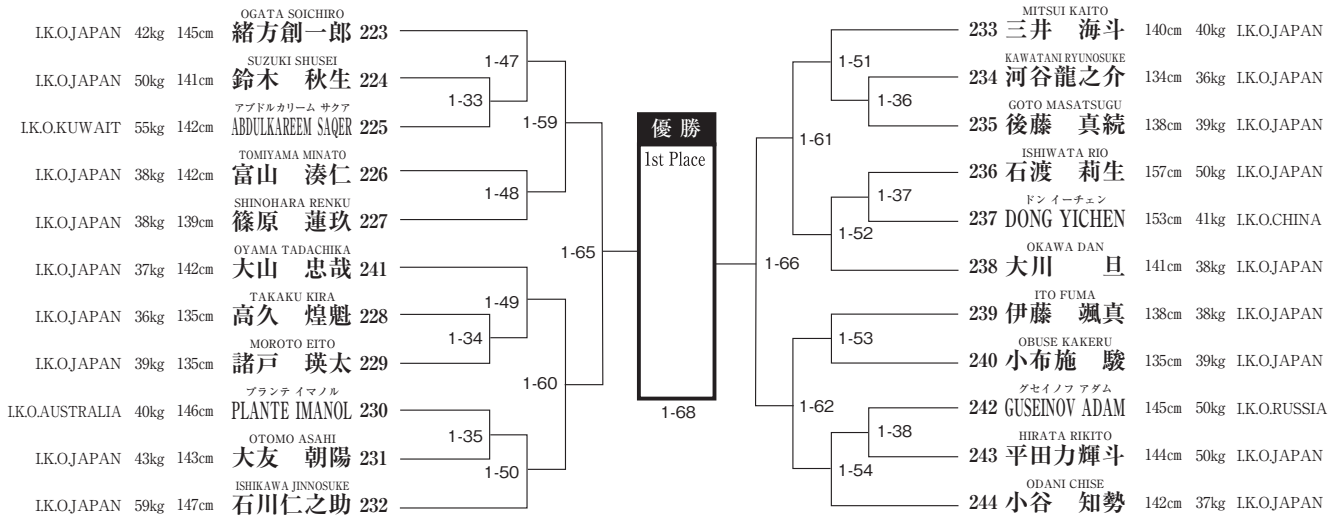

4/28
COURT
No. 第
1
コート

組手／10歳男子-35kg級(小学5年生男子)トーナメント(48名) KUMITE Boys 10yr. -35kg

4/28
COURT
No. 第
1
コート

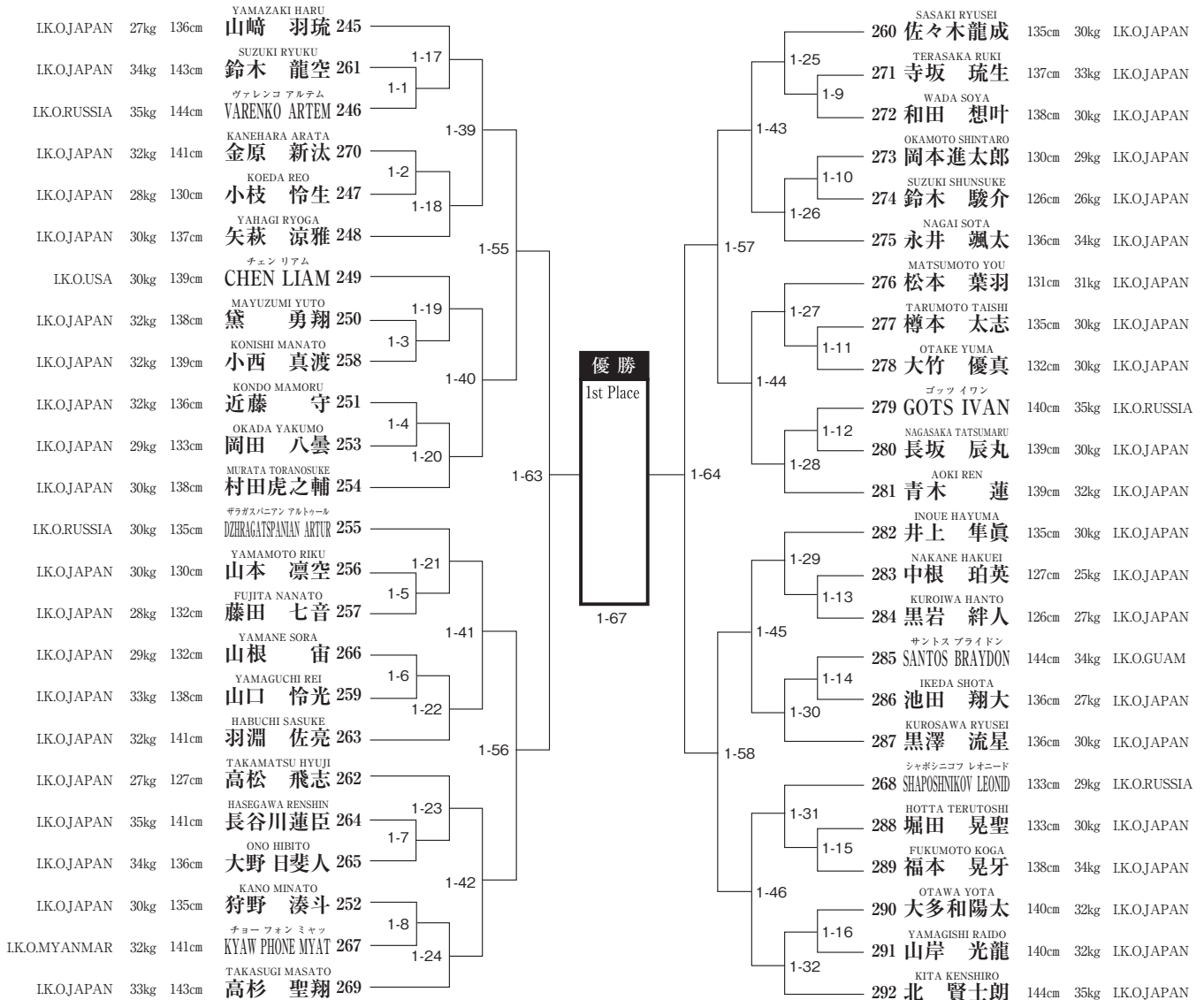

4/28
COURT
No. 第
1
コート

TOURNAMENT DRAW

組手／10歳男子+35kg級(小学5年生男子)トーナメント(37名)

KUMITE Boys 10yr. +35kg

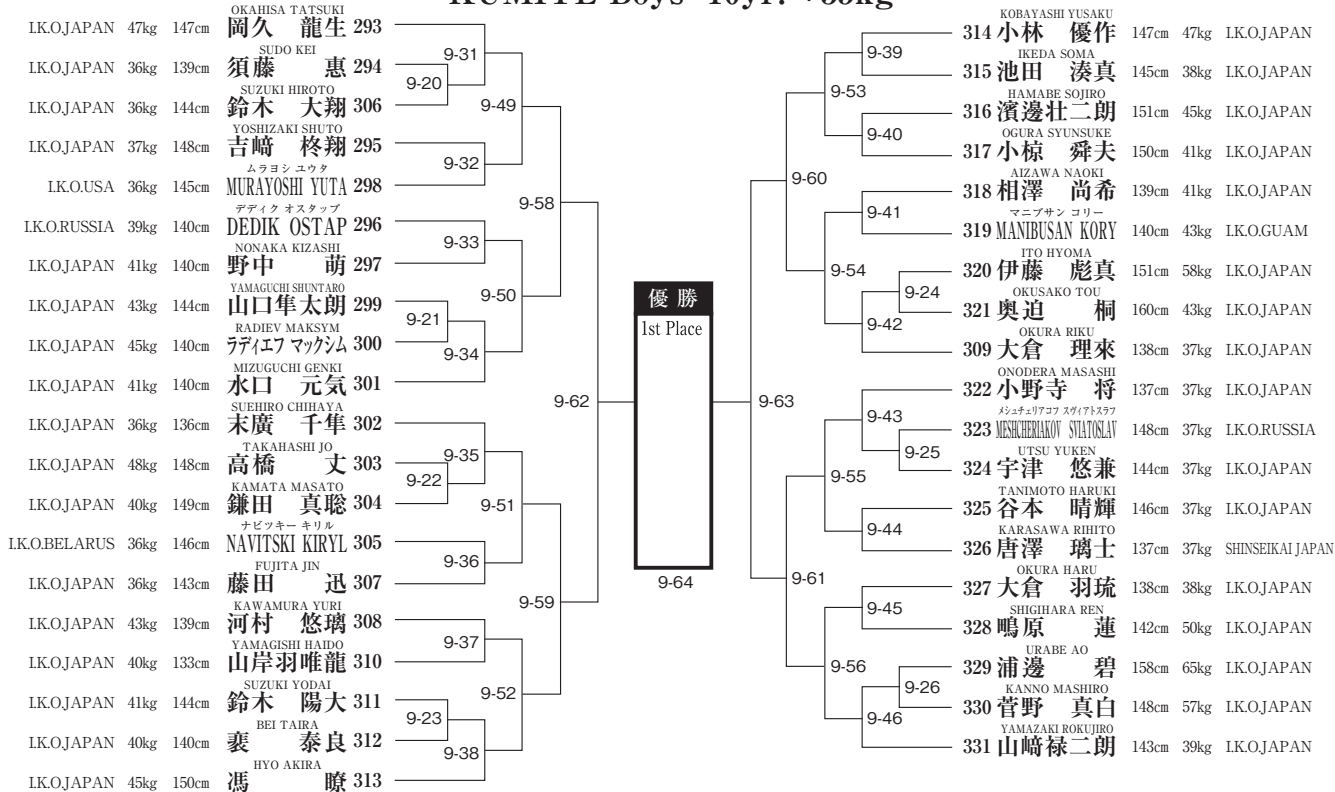

組手／11歳男子-40kg級(小学6年生男子)トーナメント(54名)

KUMITE Boys 11yr. -40kg

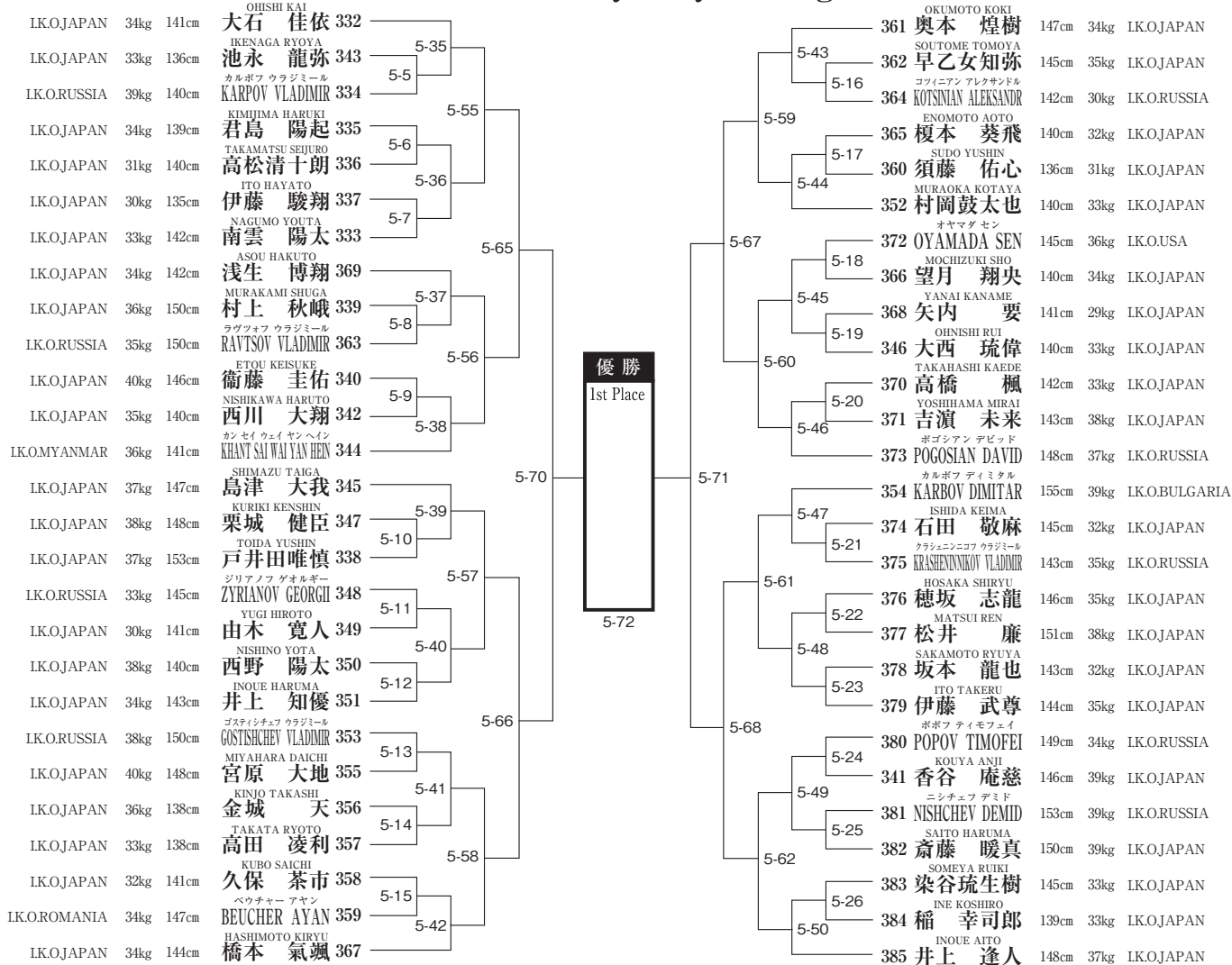

4/28
COURT
No. 第
9
コート

4/28
COURT
No. 第
5
コート

TOURNAMENT DRAW

組手／11歳男子+40kg級(小学6年生男子)トーナメント(59名) KUMITE Boys 11yr. +40kg

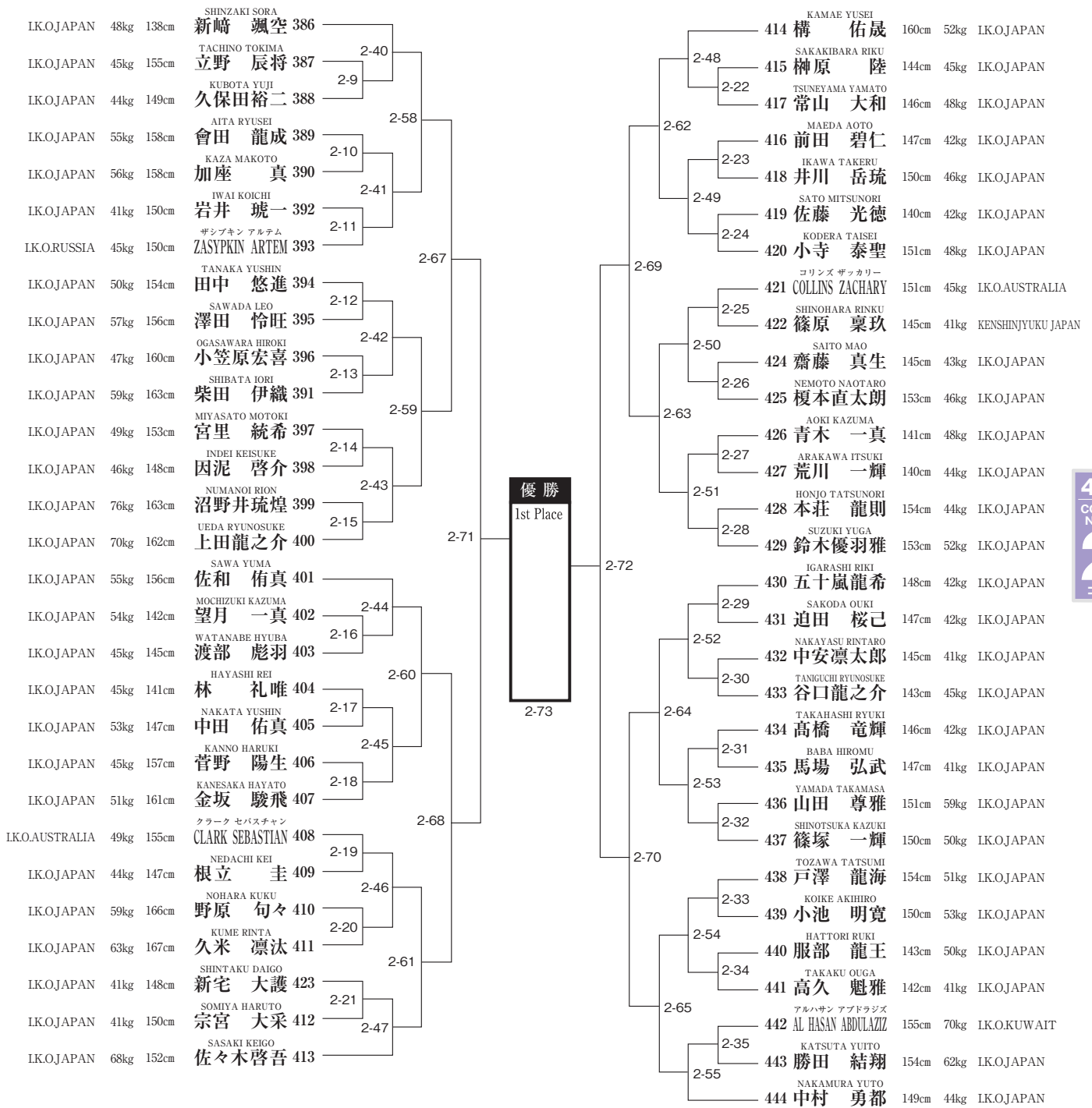

組手／6歳女子(小学1年生女子)トーナメント(8名) KUMITE Girls 6yr.

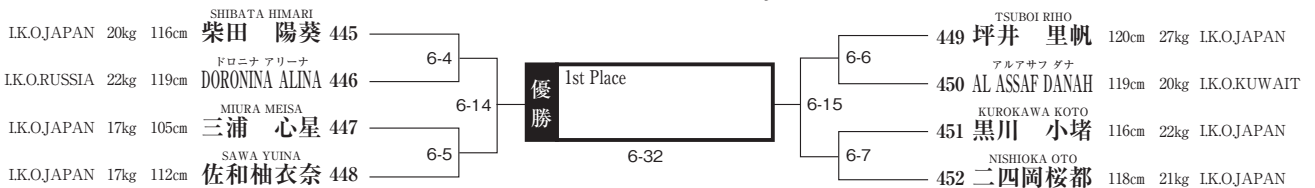

TOURNAMENT DRAW

組手／7歳女子(小学2年生女子)トーナメント(8名)

KUMITE Girls 7yr.

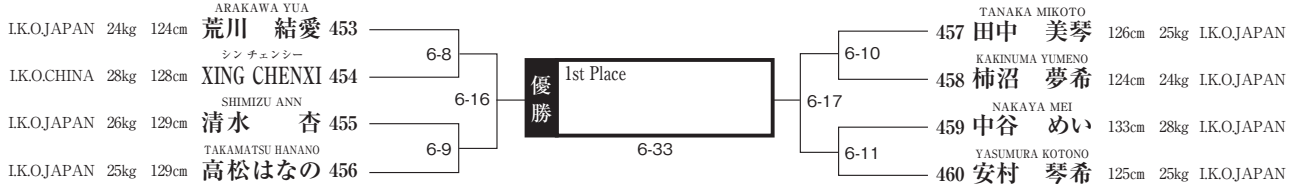

組手／8歳女子(小学3年生女子)トーナメント(26名)

KUMITE Girls 8yr.

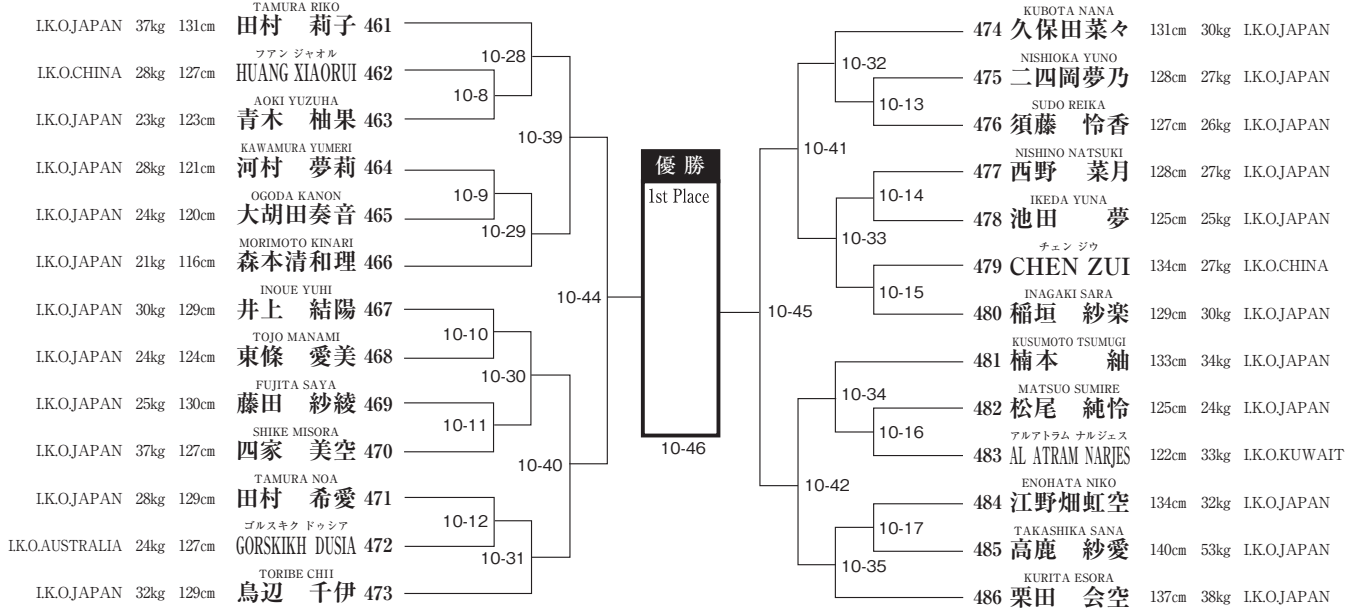

組手／9歳女子(小学4年生女子)トーナメント(27名)

KUMITE Girls 9yr.

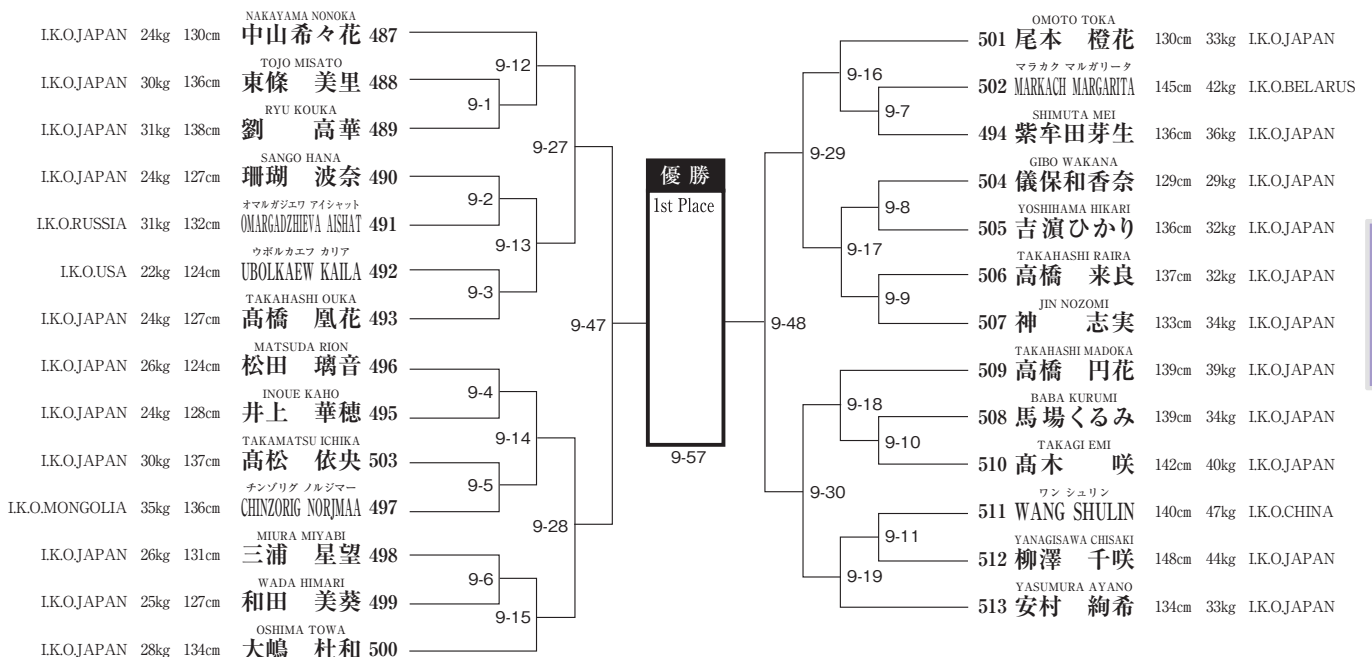

TOURNAMENT DRAW

組手／10歳女子-35kg級(小学5年生女子)トーナメント(11名) KUMITE Girls 10yr. -35kg

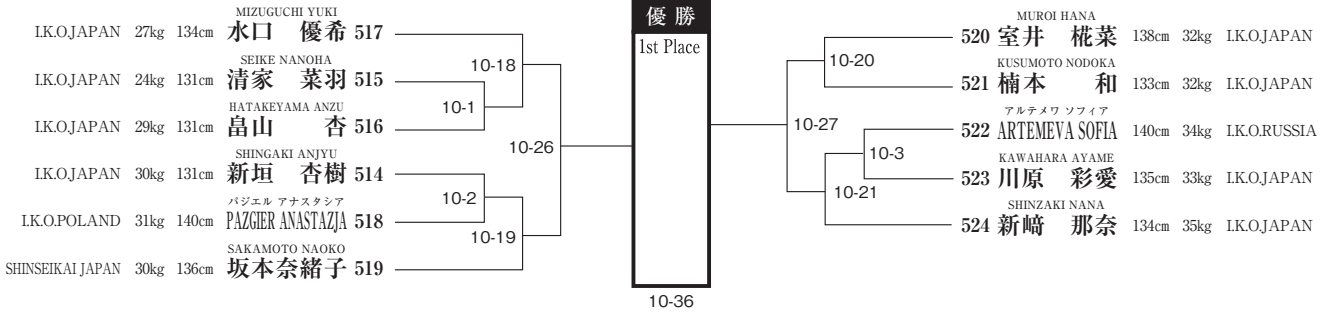

4/28
COURT
No. 第
10
コート

4/28
COURT
No. 第
10
コート

組手／10歳女子+35kg級(小学5年生女子)トーナメント(12名) KUMITE Girls 10yr. +35kg

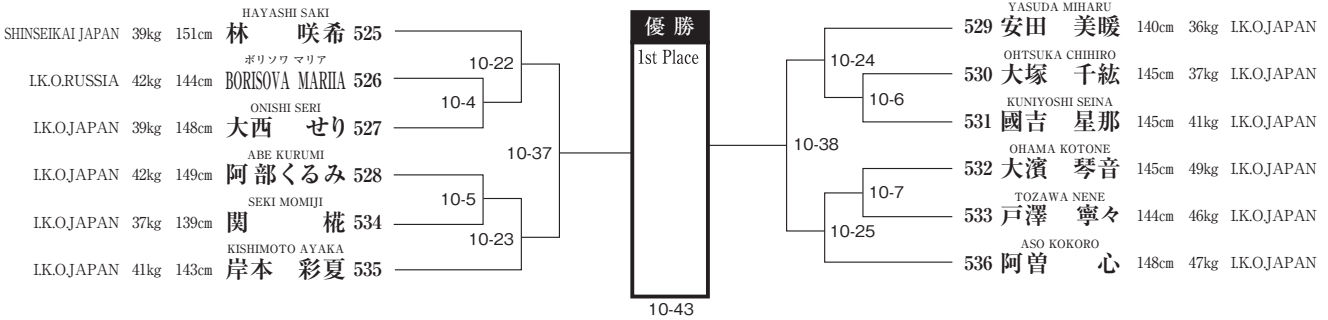

4/28
COURT
No. 第
10
コート

4/28
COURT
No. 第
10
コート

組手／11歳女子-40kg級(小学6年生女子)トーナメント(20名) KUMITE Girls 11yr. -40kg

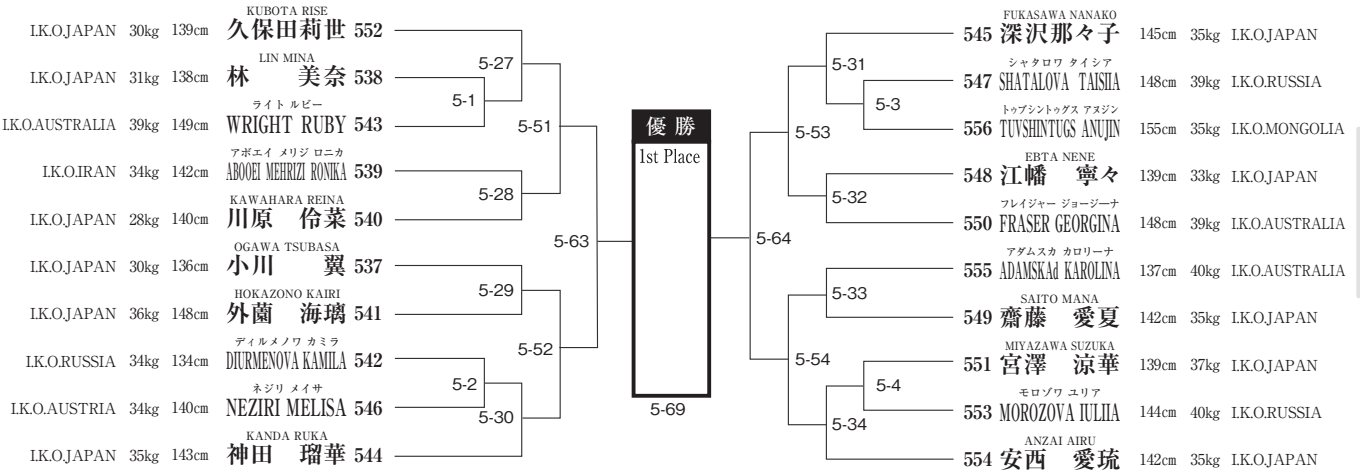

4/28
COURT
No. 第
5
コート

4/28
COURT
No. 第
5
コート

組手／11歳女子+40kg級(小学6年生女子)トーナメント(16名) KUMITE Girls 11yr. +40kg

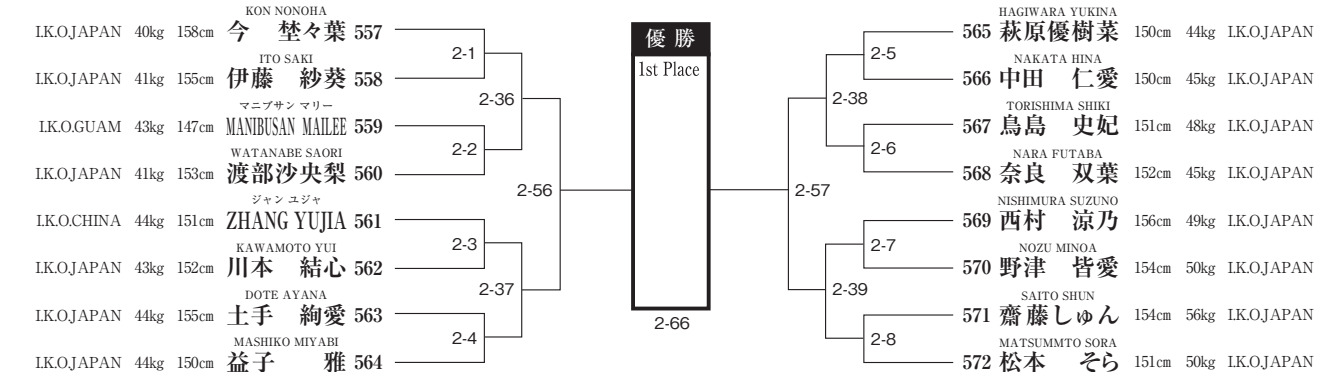

4/28
COURT
No. 第
2
コート

4/28
COURT
No. 第
2
コート

TOURNAMENT DRAW

組手／12歳男子-45kg級(中学1年生男子)トーナメント(51名)

KUMITE Boys 12yr. -45kg

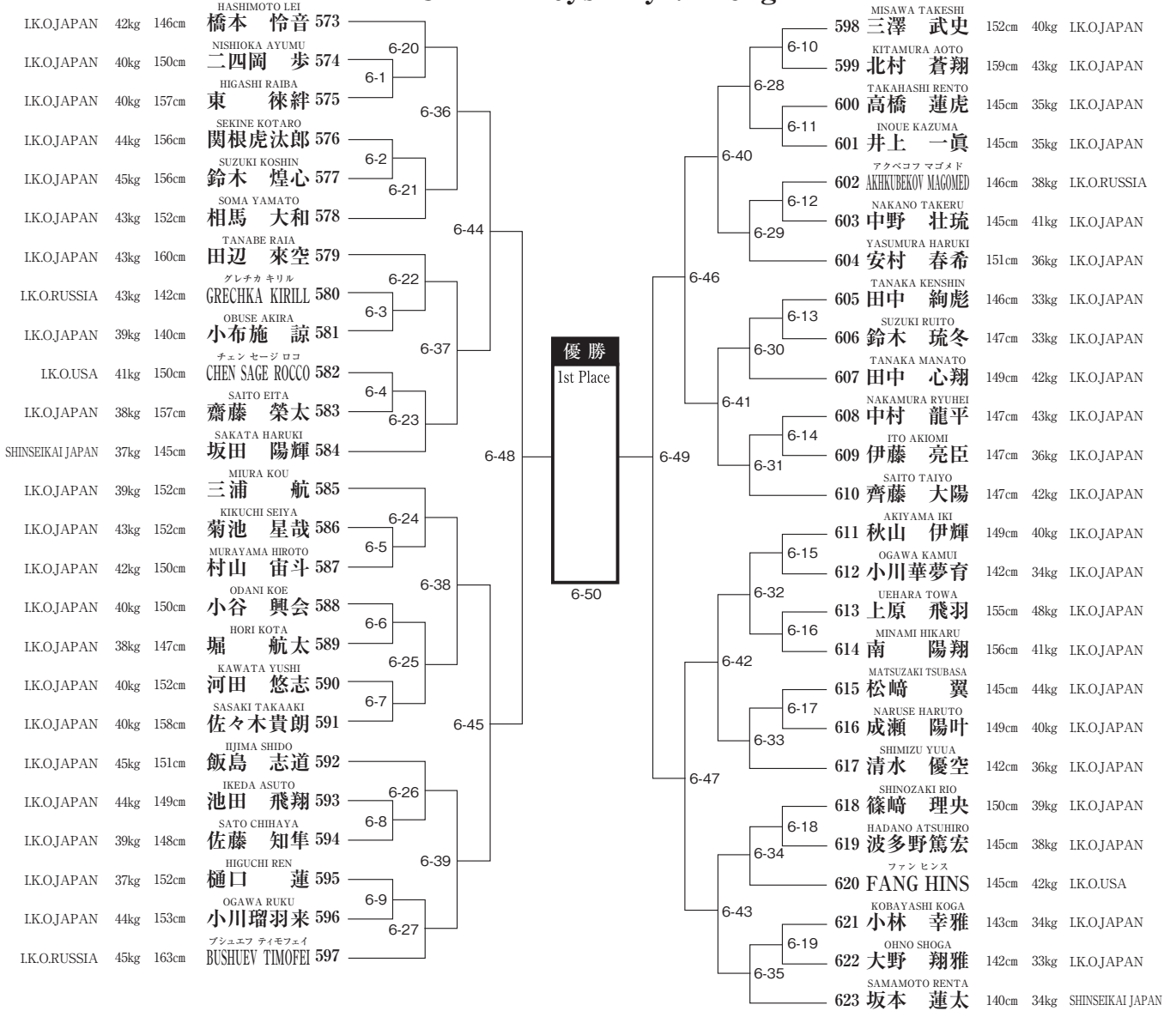

4/27
COURT
No. 第
6
コート

4/27
COURT
No. 第
6
コート

組手／12歳男子-55kg級(中学1年生男子)トーナメント(28名)

KUMITE Boys 12yr. -55kg

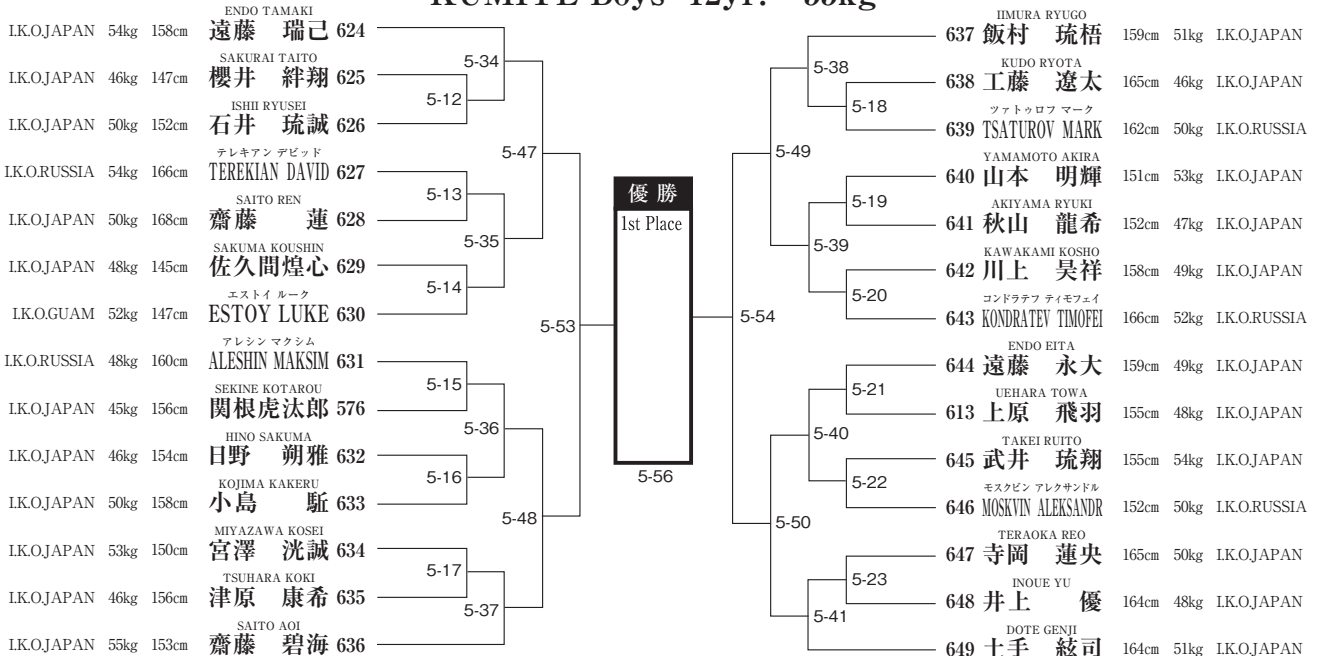

4/27
COURT
No. 第
5
コート

4/27
COURT
No. 第
5
コート

TOURNAMENT DRAW

組手／12歳男子+55kg級(中学1年生男子)トーナメント(12名) KUMITE Boys 12yr. +55kg

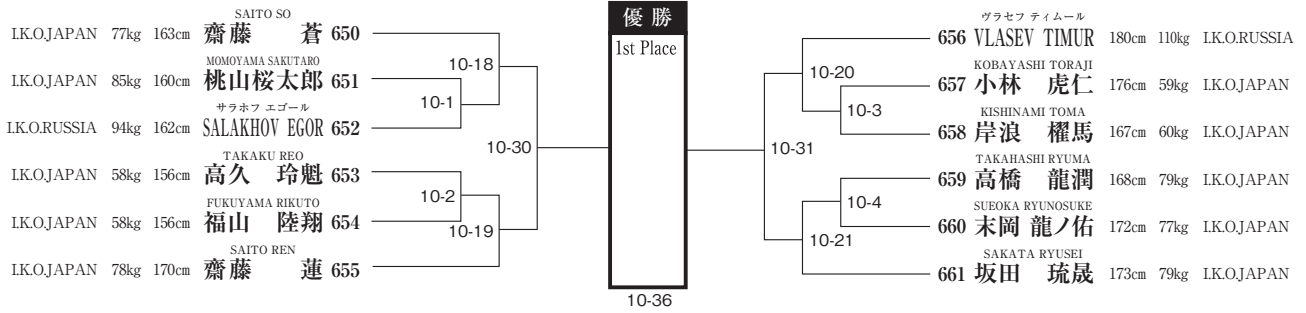

組手／13歳14歳男子-50kg級(中学2・3年生男子)トーナメント(51名) KUMITE Boys 13~14yr. -50kg

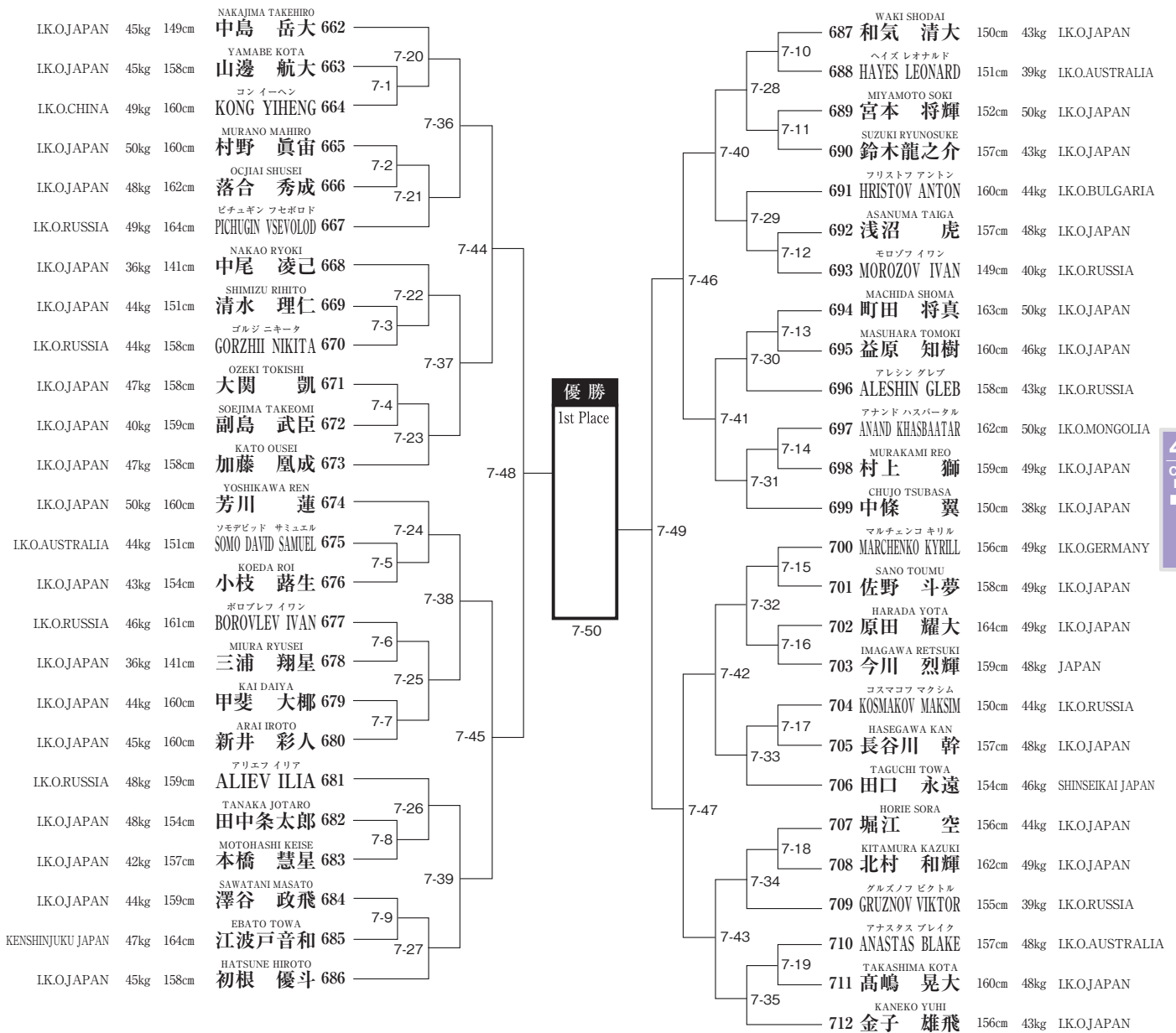

TOURNAMENT DRAW

組手 / 13歳14歳男子-60kg級 (中学2・3年生男子) トーナメント (50名)

KUMITE Boys 13~14yr. -60kg

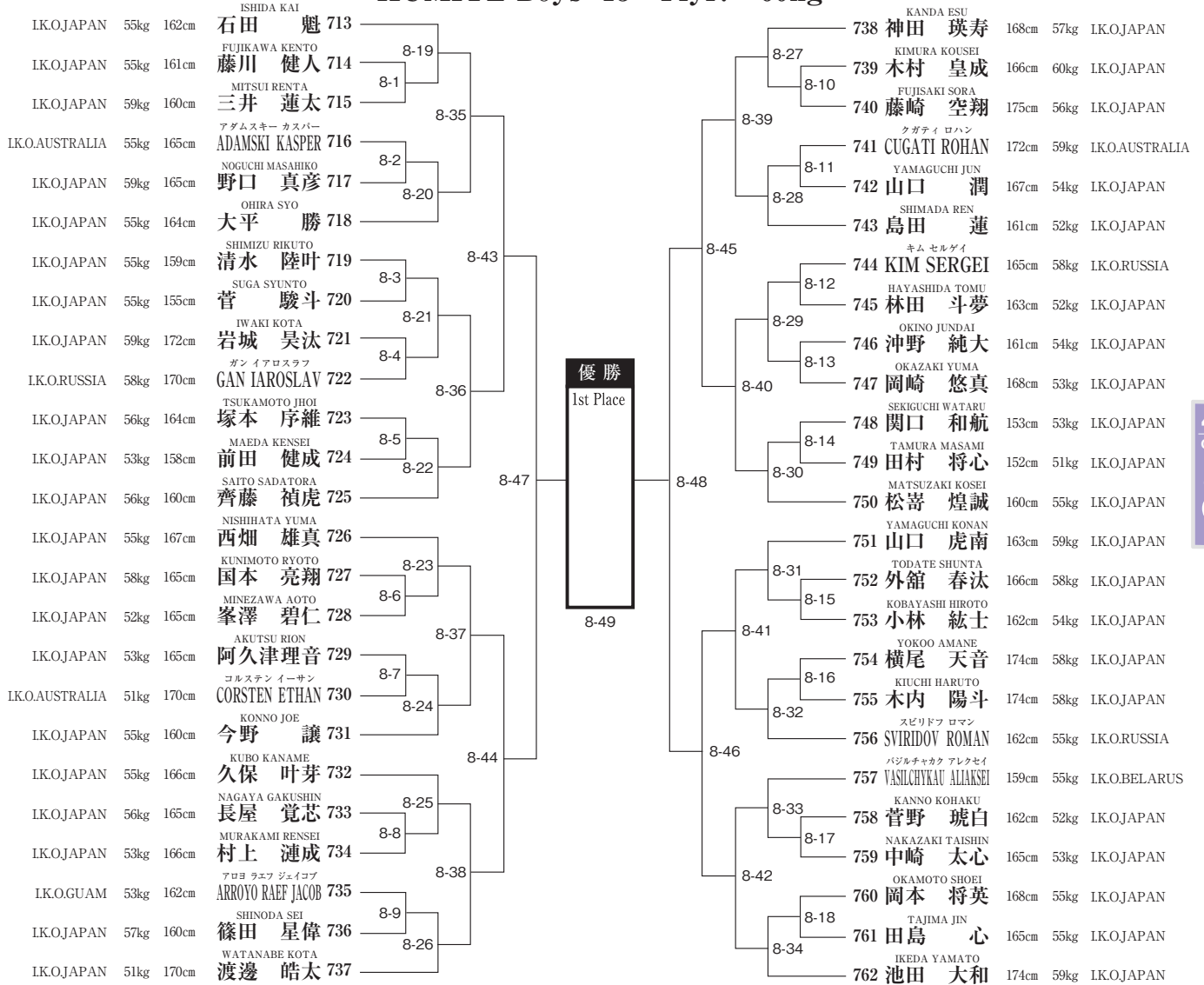

組手 / 13歳14歳男子+60kg級 (中学2・3年生男子) トーナメント (29名)

KUMITE Boys 13~14yr. +60kg

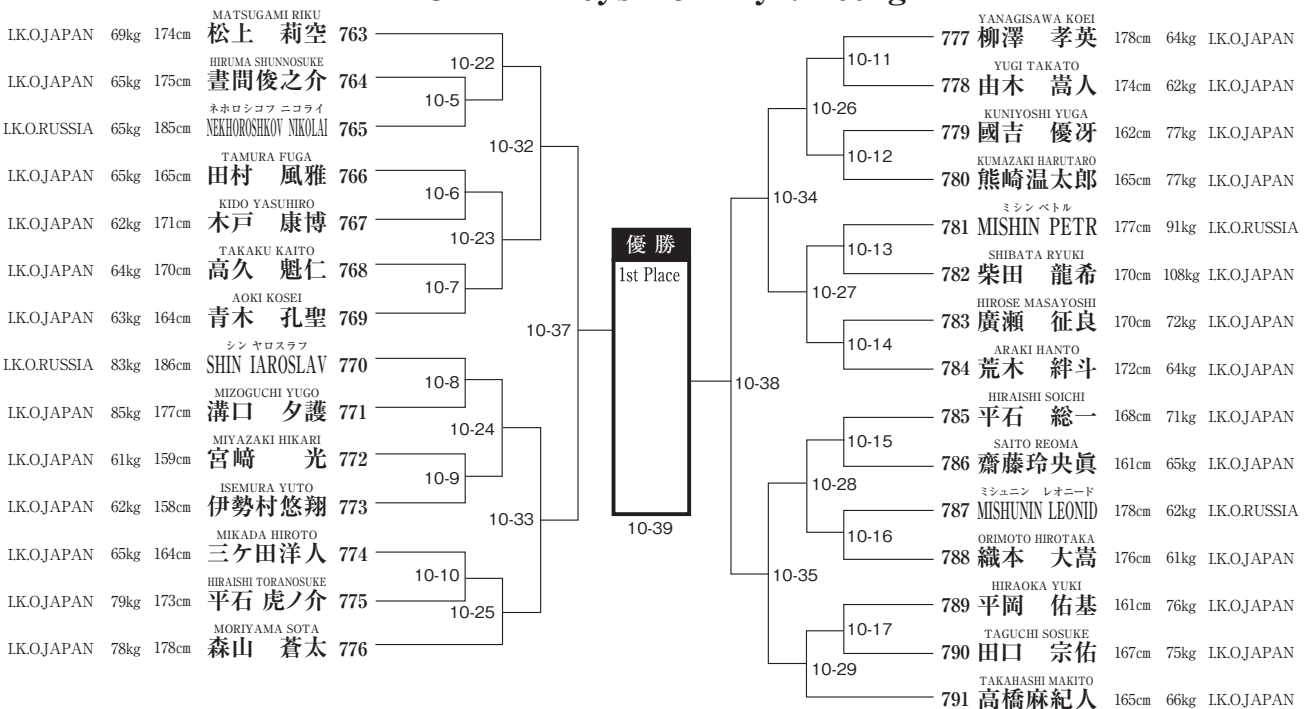

4/27
COURT
No. 第
8
コート

4/27
COURT
No. 第
8
コート

4/27
COURT
No. 第
10
コート

4/27
COURT
No. 第
10
コート

TOURNAMENT DRAW

組手 / 13歳14歳女子+45kg級(中学2・3年生女子)トーナメント(35名) KUMITE Girls 13~14yr. +45kg

4/27
COURT
No. 第
9
コート

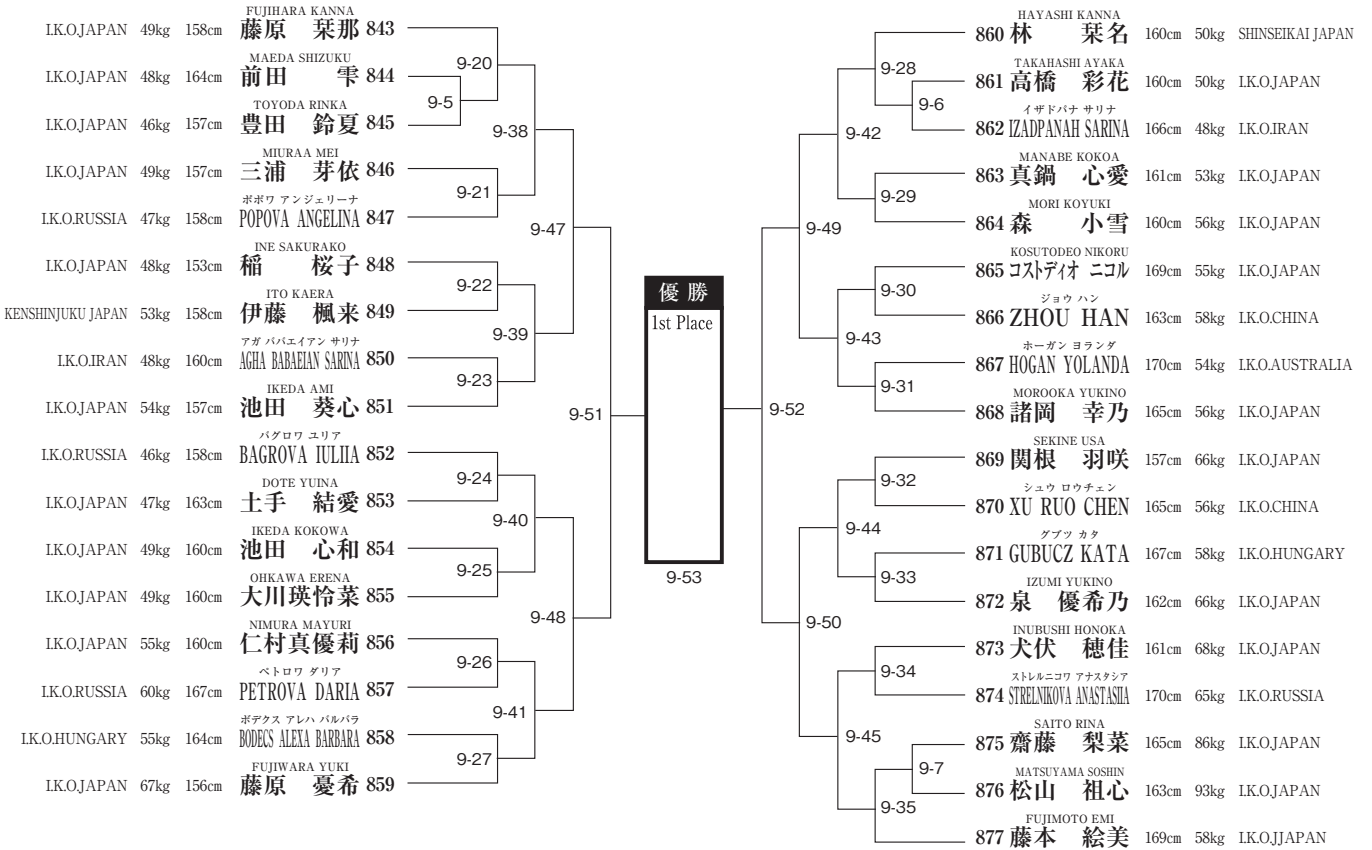

4/27
COURT
No. 第
9
コート

組手 / 15歳男子-60kg級(高校1年生男子)トーナメント(17名) KUMITE Boys 15yr. -60kg

4/28
COURT
No. 第
3
コート

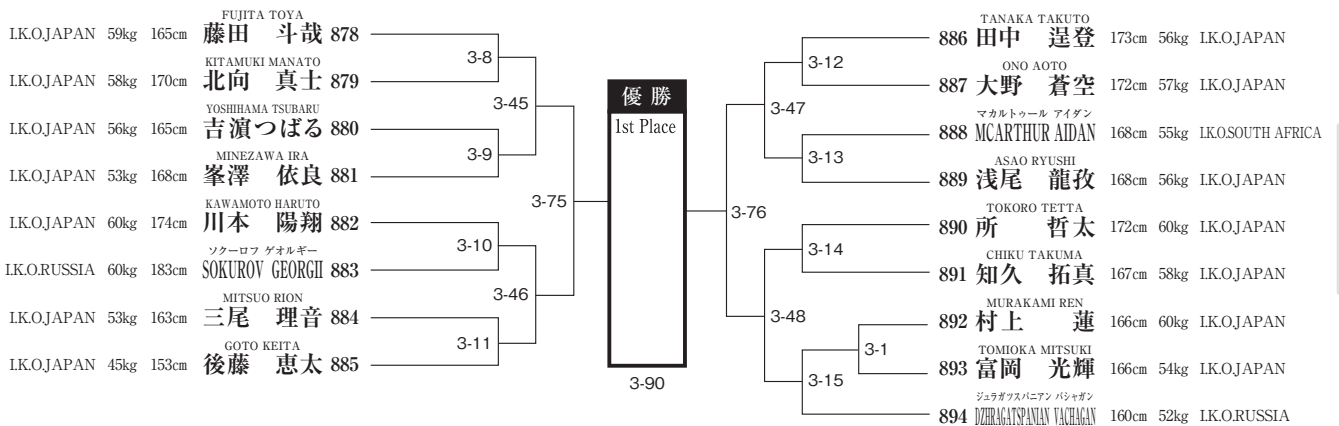

4/28
COURT
No. 第
3
コート

組手 / 15歳男子-70kg級(高校1年生男子)トーナメント(10名) KUMITE Boys 15yr. -70kg

4/28
COURT
No. 第
3
コート

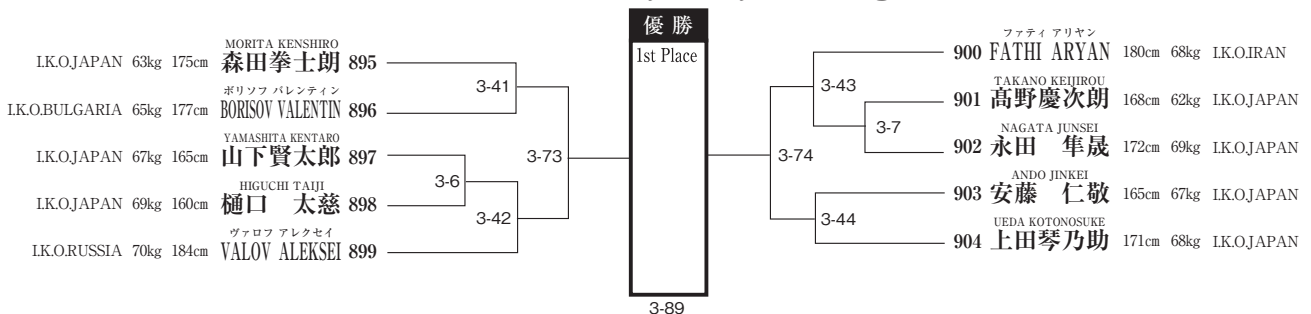

4/28
COURT
No. 第
3
コート

TOURNAMENT DRAW

組手 / 15歳男子+70kg級 (高校1年生男子) トーナメント (12名) KUMITE Boys 15yr. +70kg

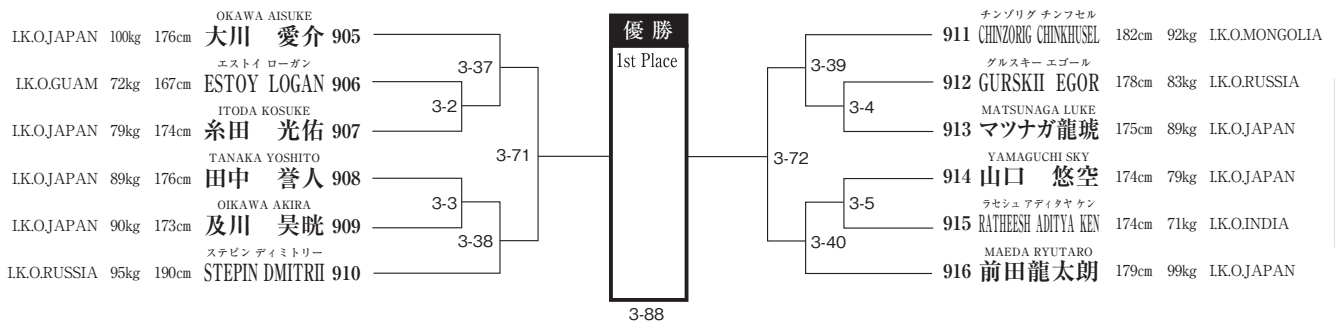

組手 / 16歳17歳男子-60kg級 (高校2・3年生男子) トーナメント (23名) KUMITE Boys 16~17yr. -60kg

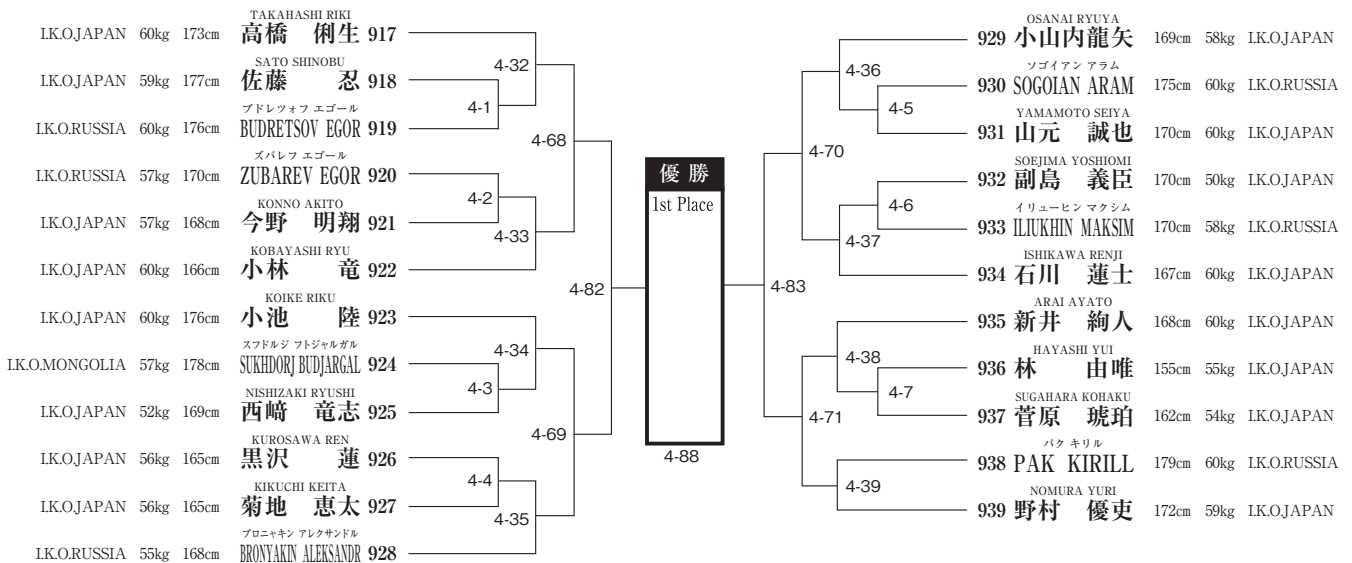

組手 / 16歳17歳男子-70kg級 (高校2・3年生男子) トーナメント (22名) KUMITE Boys 16~17yr. -70kg

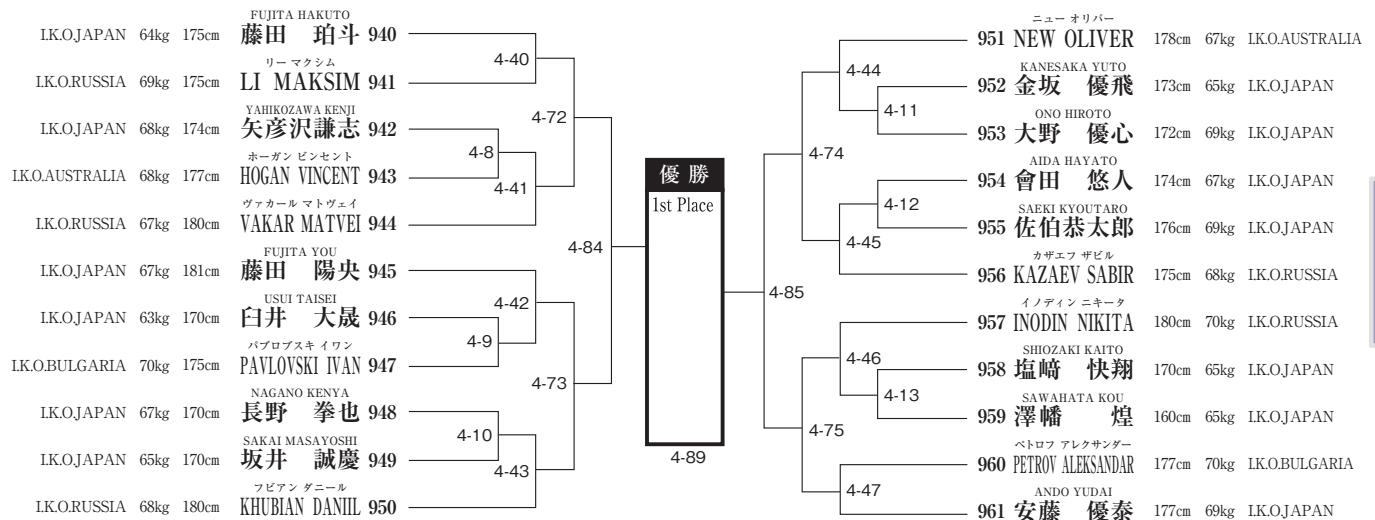

4/28
COURT
No. 第
3
コート

4/28
COURT
No. 第
3
コート

4/28
COURT
No. 第
4
コート

4/28
COURT
No. 第
4
コート

4/28
COURT
No. 第
4
コート

4/28
COURT
No. 第
4
コート

TOURNAMENT DRAW

組手／16歳17歳男子-80kg級(高校2・3年生男子)トーナメント(13名) KUMITE Boys 16~17yr. -80kg

4/28
COURT
No. 第
4
コート

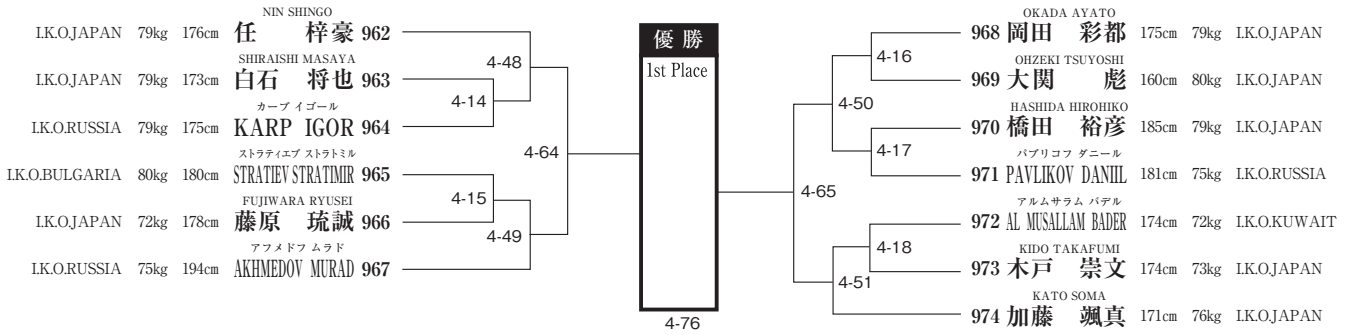

4/28
COURT
No. 第
4
コート

組手／16歳17歳男子+80kg級(高校2・3年生男子)トーナメント(5名) KUMITE Boys 16~17yr. +80kg

4/28
COURT
No. 第
3
コート

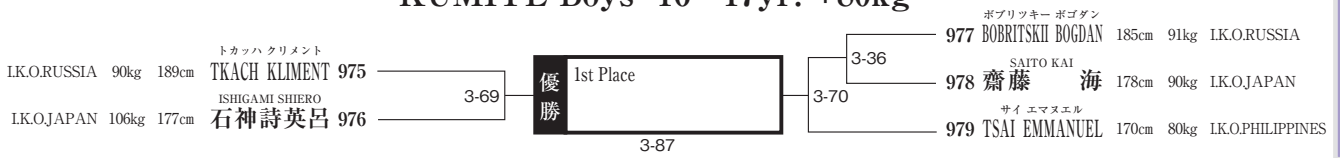

4/28
COURT
No. 第
3
コート

組手／15歳~17歳女子-50kg級(高校生女子)トーナメント(14名) KUMITE Girls 15~17yr. -50kg

4/28
COURT
No. 第
4
コート

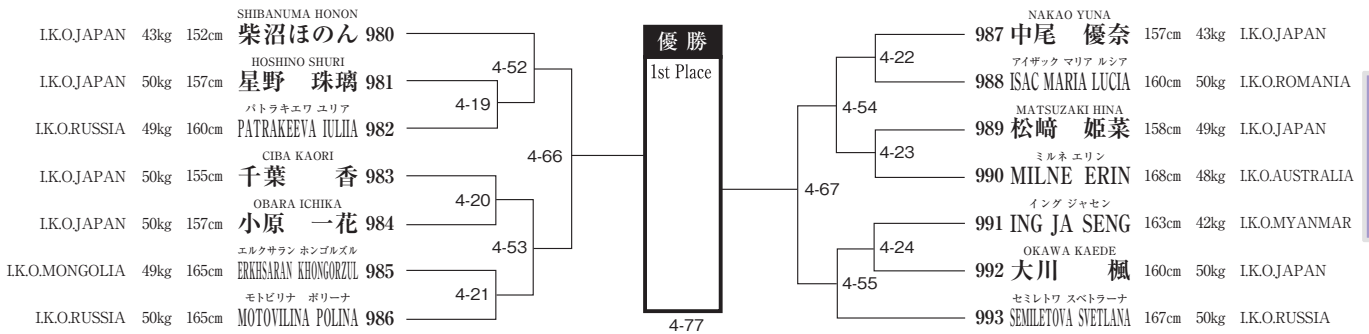

TOURNAMENT DRAW

組手／18歳～34歳男子-70kg級トーナメント(14名) KUMITE Men 18~34yr. -70kg

4/28
COURT
No. 第
3
コート

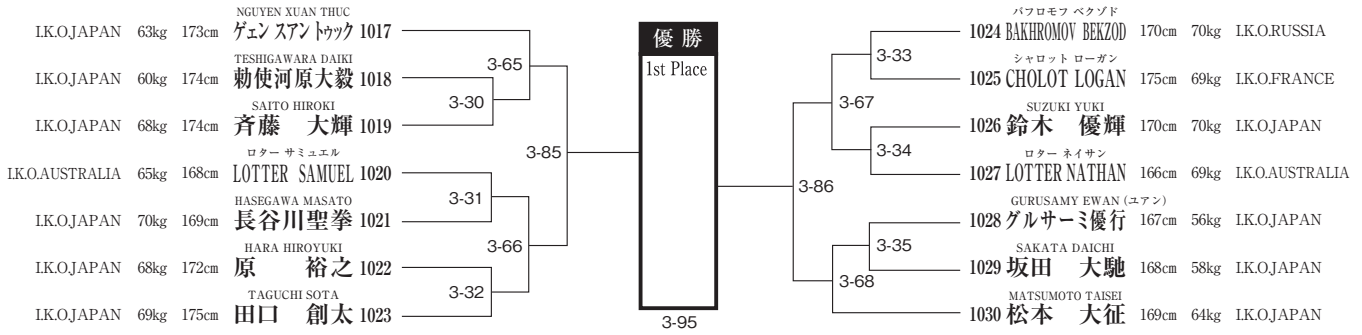

4/28
COURT
No. 第
3
コート

組手／18歳～34歳男子-80kg級トーナメント(14名) KUMITE Men 18~34yr. -80kg

4/28
COURT
No. 第
3
コート

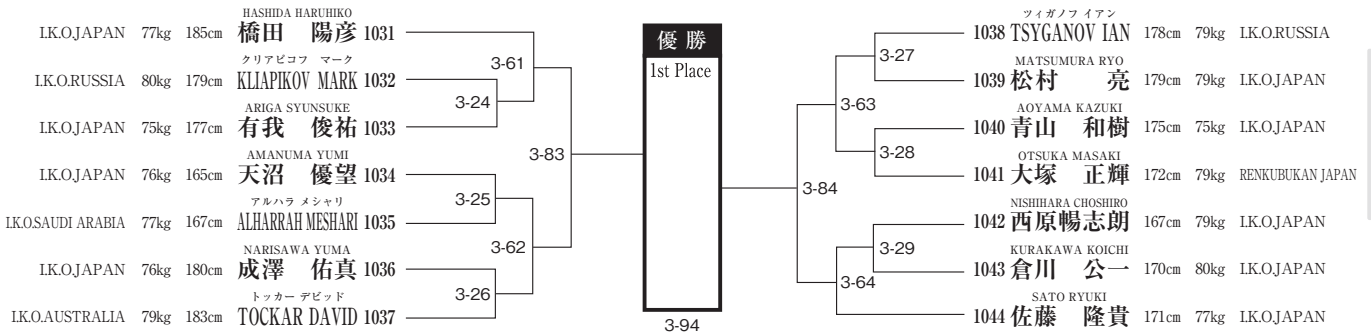

4/28
COURT
No. 第
3
コート

組手／18歳～34歳男子+80kg級トーナメント(13名) KUMITE Men 18~34yr. +80kg

4/28
COURT
No. 第
3
コート

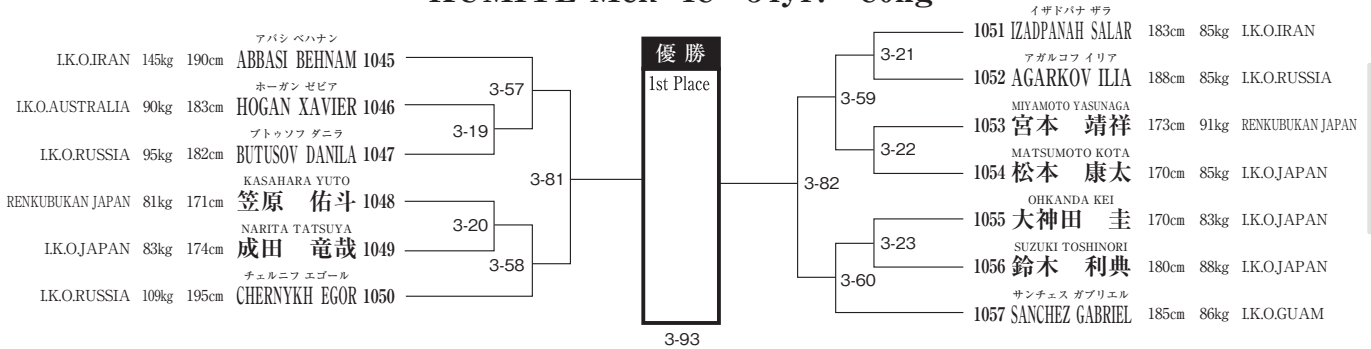

4/28
COURT
No. 第
3
コート

組手／18歳～34歳女子-55kg級トーナメント(10名) KUMITE Women 18~34yr. -55kg

4/28
COURT
No. 第
3
コート

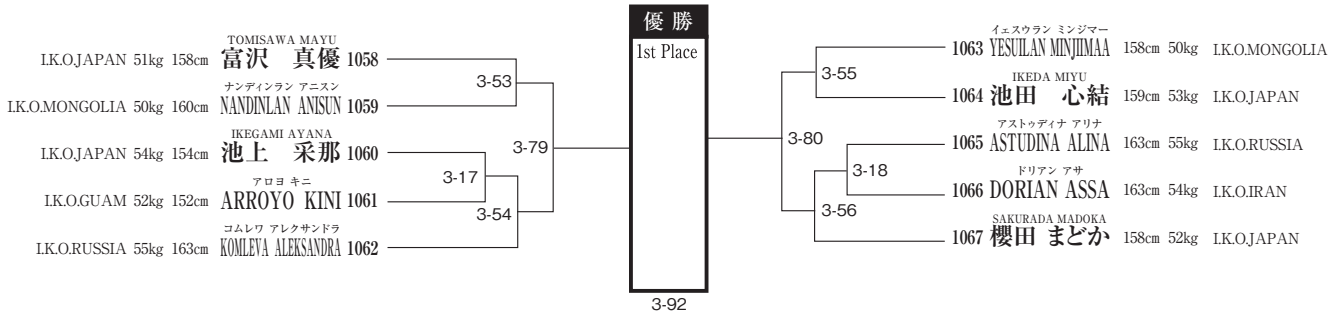

4/28
COURT
No. 第
3
コート

TOURNAMENT DRAW

組手 / 18歳~34歳女子-65kg級トーナメント(9名) KUMITE Women 18~34yr. -65kg

4/28
COURT
No. 第
3
コート

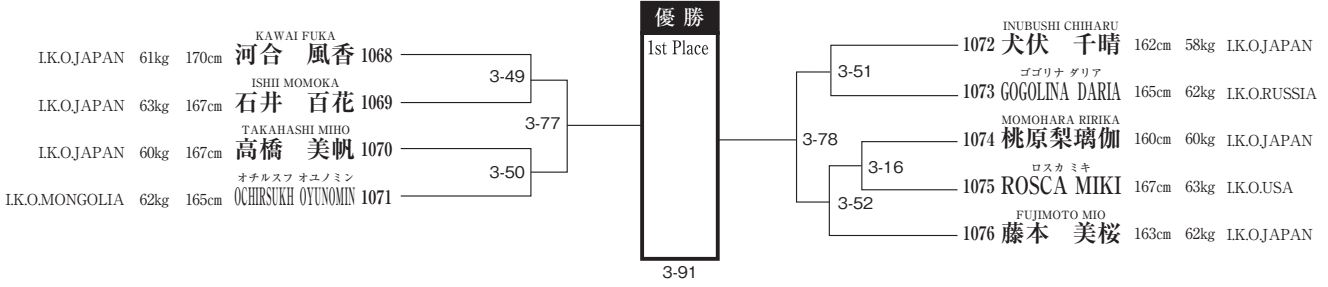

4/28
COURT
No. 第
3
コート

組手 / 35歳~39歳男子-70kg級トーナメント(12名) KUMITE Men 35~39yr. -70kg

4/27
COURT
No. 第
2
コート

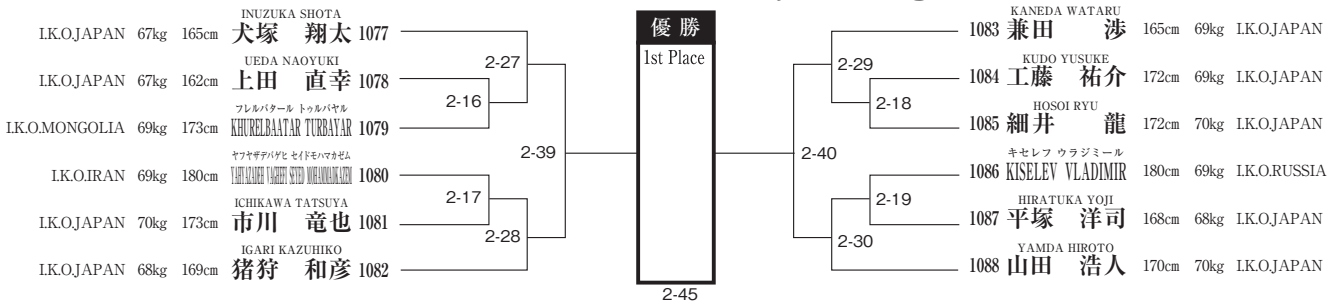

4/27
COURT
No. 第
2
コート

組手 / 35歳~39歳男子-80kg級トーナメント(7名) KUMITE Men 35~39yr. -80kg

4/27
COURT
No. 第
2
コート

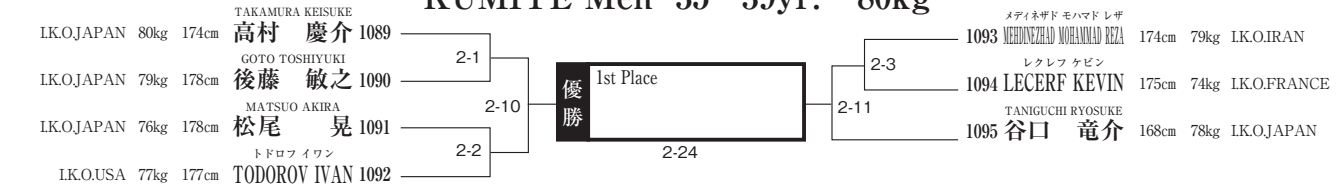

4/27
COURT
No. 第
2
コート

組手 / 35歳~39歳男子+80kg級トーナメント(7名) KUMITE Men 35~39yr. +80kg

4/27
COURT
No. 第
4
コート

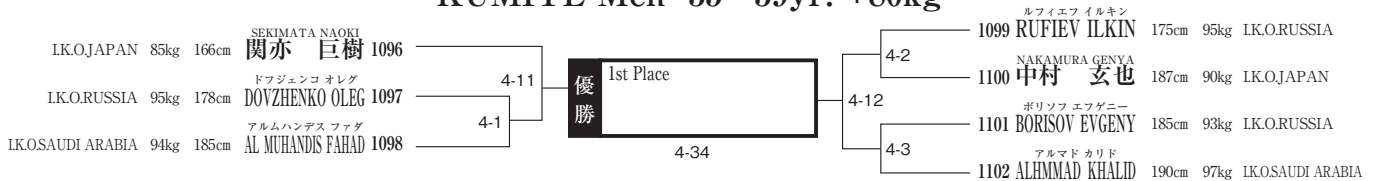

4/27
COURT
No. 第
4
コート

組手 / 40歳~44歳男子-70kg級トーナメント(10名) KUMITE Men 40~44yr. -70kg

4/27
COURT
No. 第
2
コート

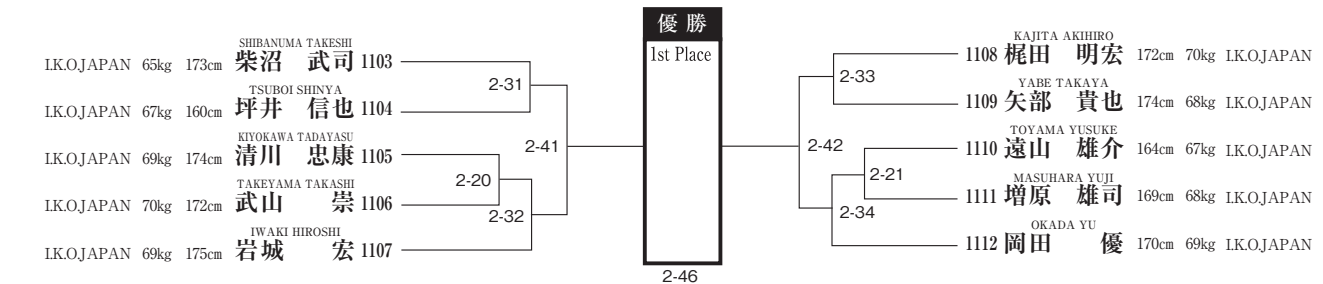

4/27
COURT
No. 第
2
コート

組手 / 40歳~44歳男子-80kg級トーナメント(7名) KUMITE Men 40~44yr. -80kg

4/27
COURT
No. 第
2
コート



4/27
COURT
No. 第
2
コート

TOURNAMENT DRAW

組手／40歳～44歳男子+80kg級トーナメント(8名) KUMITE Men 40～44yr. +80kg

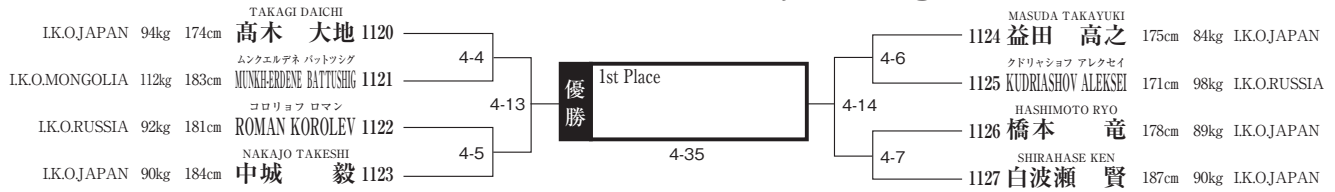

4/27
COURT
No. 第
4
コート

4/27
COURT
No. 第
4
コート

組手／45歳～49歳男子-70kg級トーナメント(13名) KUMITE Men 45～49yr. -70kg

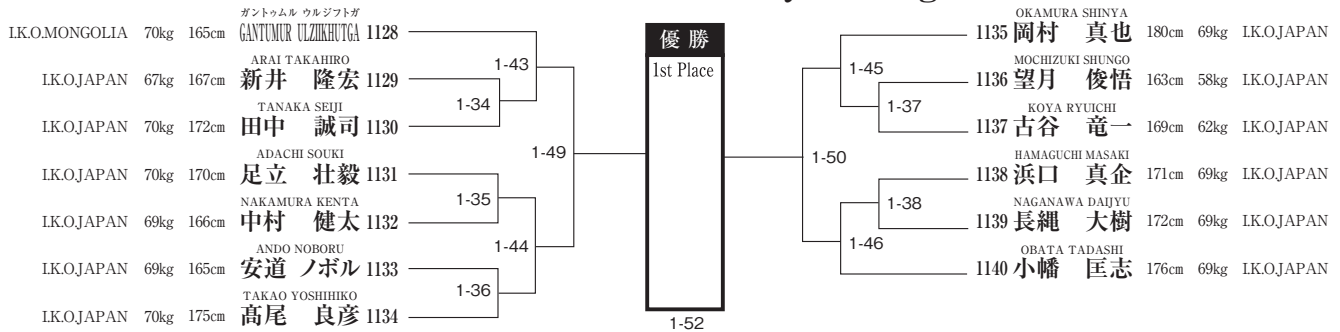

4/27
COURT
No. 第
1
コート

4/27
COURT
No. 第
1
コート

組手／45歳～49歳男子-80kg級トーナメント(26名) KUMITE Men 45～49yr. -80kg

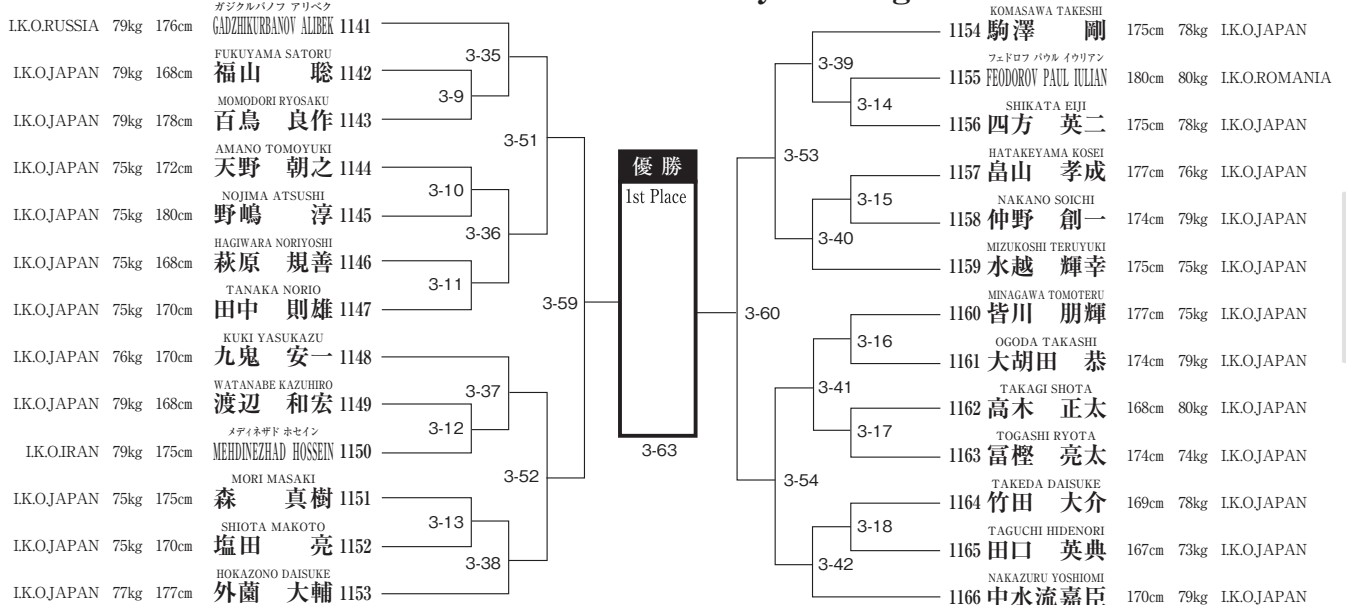

4/27
COURT
No. 第
3
コート

4/27
COURT
No. 第
3
コート

組手／45歳～49歳男子+80kg級トーナメント(11名) KUMITE Men 45～49yr. +80kg

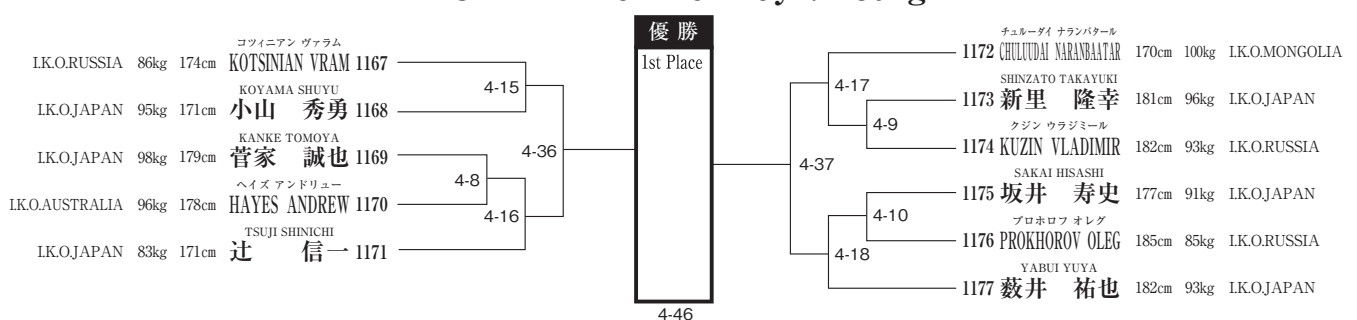

4/27
COURT
No. 第
4
コート

4/27
COURT
No. 第
4
コート

TOURNAMENT DRAW

組手／50歳以上男子+80kg級トーナメント(31名) KUMITE Men +50yr. +80kg

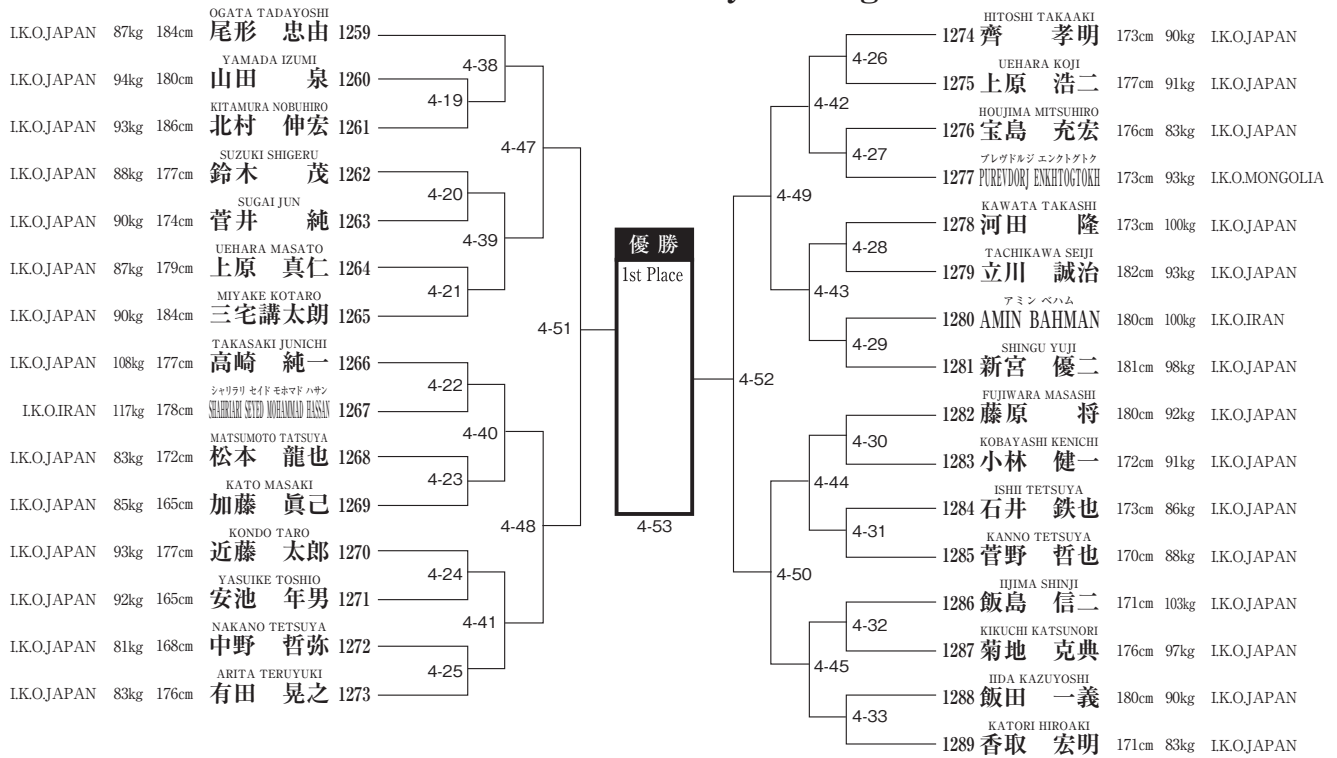

4/27
COURT
No. 第
4
コート

4/27
COURT
No. 第
4
コート

組手／35歳以上女子-55kg級トーナメント(10名) KUMITE Women +35yr. -55kg

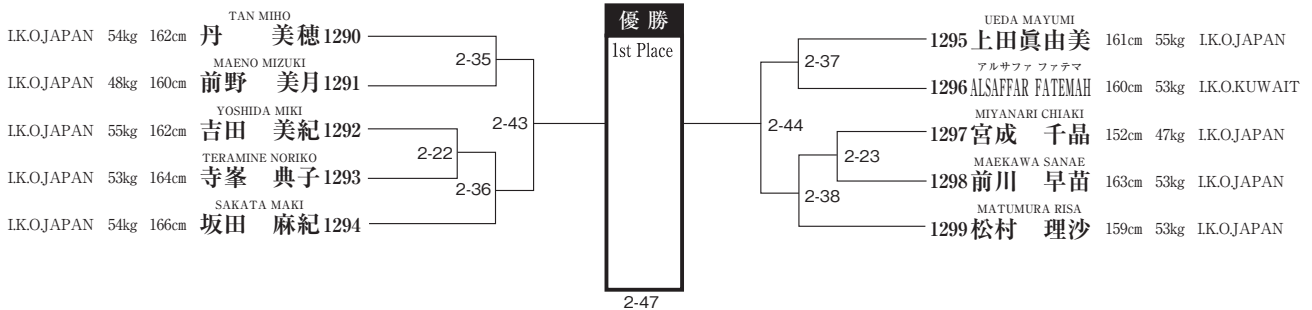

4/27
COURT
No. 第
2
コート

4/27
COURT
No. 第
2
コート

組手／35歳以上女子+55kg級トーナメント(7名) KUMITE Women +35yr. +55kg

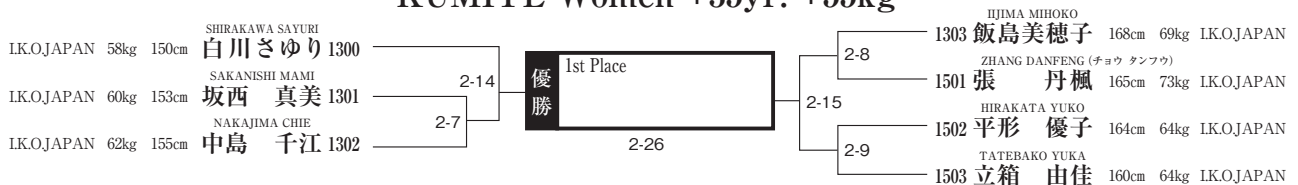

4/27
COURT
No. 第
2
コート

4/27
COURT
No. 第
2
コート

FREQUENTLY USED TECHNIQUES

試合の主な有効技



正拳突き
Fore-Fist Thrust



下突き
Upper Cut



肘打ち
Elbow Strike



片手での押し
One Hand Push



両手での押し
Both Hands Push



上段廻し蹴り
Upper Roundhouse Kick



下段廻し蹴り
Low Roundhouse Kick



前蹴り
Front Kick



膝蹴り
Knee Kick



横蹴り
Side Kick



後ろ廻し蹴り
Spinning Back Kick



踵落とし
Axe Kick



胴廻し蹴り
Roll Kick



捌き
Fending Off



蹴り技・合わせ技による転倒から下段突き
Downing an opponent by counter kick and lower thrust



足掛けによる転倒から下段突き
Downing an opponent by foot sweep and lower thrust



足掛け・捌きの複合技による転倒から下段突き
Downing an opponent by combining foot sweep & fending off, and lower thrust



上段への蹴りのクリーンヒットから残心
Upper kick cleanly hit an opponent and Zanshin



相手の捨身技を察して下段突き
Avoiding an opponent's techniques and lower thrust

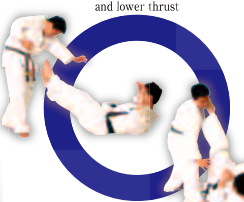

倒された瞬間の下からの攻撃
Attack from the floor immediately after being fell down

FOUL TECHNIQUES

試合の主な反則技



手技による顔面への攻撃
Strike To The Face



手技による首への攻撃
Strike To The Neck



連続しての押し
Multiple Pushing



掴み
Grabbing



頭突き
Head Butting



頭を付けての攻撃
Pushing With Head And Attacking



密着
Touching the hands or chest-to-chest



背骨(脊椎)への直接攻撃
Striking The Spine From Behind



金的への攻撃
Kick To The Groin

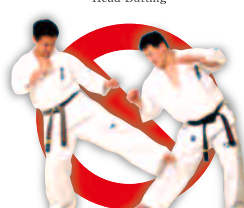

正面からの膝関節への攻撃
Attacking directly to the knee from front of it



倒れた相手への攻撃
Attacking A Downed Opponent

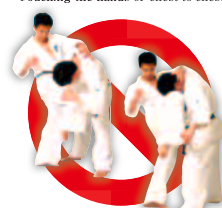

掛けての攻撃
Hooking an opponent's neck or body part



抱え&抱え込み
Holding an opponent's body parts such as leg



腕・脚を擲いての捻り・投げ
Twisting or throwing an opponent's body parts such as leg and arm

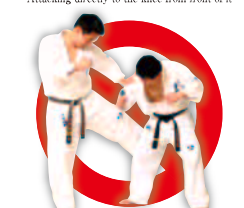

上から抑えての攻撃
Holding an opponent's body parts such as shoulder

副審の旗による動作 Action of the Corner Judges

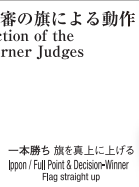

一本勝ち 旗を真上に上げる
Ippon / Full Point & Decision-Winner
Flag straight up



技有り 旗を真横に
Wazaari / Half point
Flag straight to the side



認めず 旗を交差させて振る
Mitomezu / No score
Flags waving & crossing



見えず 旗を正面で交差
Mizu / Did not see
Flags crossed in front of the chest
(Do not cover eyes)



反則 旗を上下に振る
Hansoku / Foul
Flag waving up & down



場外 旗で場外線を叩く
Jogai / Out of bounds
Flags tapping the ground



引き分け・中立 旗を交差させる
Hikiwake / Decision-Draw
Flags crossed

◎有効・反則技について
写真で説明している「有効技」と「反則技」は、あくまでも主な例であり、ここにある技がすべてではありません。
These techniques and fouls are only examples.

監修 / 磯部清次 (大会審判長)
演武 / 伊藤 慎 (岐阜支部長)
森善十郎 (東京城西大北沢・町田支部長)

【審判基準】

審判員および審議委員は同等の権限をもって競技の審判に当たるが、競技に関する最終決定はすべて審判長の裁可による。組手時間の規定時間は1試合につき3分(予選は2分)、延長戦は2分とする。ただし、必要と認められた場合は審判長の裁量により、あらためて時間を設定することもありうる。

大会進行は極力予定スケジュールに沿わせるが、やむをえない事態が起きた場合は、審判長・副審判長が協議の上、審判長が変更を指示することができる。審判長は大会進行に関し、大会審議委員会の意見を求めることができる。

【組手と勝敗】

1. 組手は原則として試合3分間(予選は2分)とする。延長戦は同じく2分間とする。
2. 組手の勝者は、①一本勝ち、②技有り2本による合わせ一本勝ち、③判定勝ち、④相手選手の反則負け、失格、棄権による勝ち、により決定される。

【一本勝ち】

3. 反則箇所を除く部分へ、突き・蹴り・肘打ち等を瞬間的に決め、ダメージを受けた相手選手を3秒以上ダウンさせるか、戦意を喪失させたときは一本勝ちとする。

【技有り】

4. 反則箇所を除く部分へ、突き・蹴り・肘打ち等を決め、ダメージを受けた相手選手が一時的にダウンもしくは戦意を喪失し、3秒以内に立ち上がったとき、または、倒れはしなすがダメージのためバランスを崩したときは技有りとする。
5. クリーンヒットと残心：上段への蹴り(上段廻し蹴り、上段前蹴り、上段後ろ蹴り、上段後ろ廻し蹴り、上段膝蹴りなど)がクリーンヒットし、転倒やバランスを崩さなくとも、間合いを制しタイミング良く気合いが伴う突きをして明確な残心を示せば技有りとする。
6. 中段への蹴り(中段前蹴り、中段後ろ蹴りなど)がクリーンヒットし、相手を瞬時に転倒させ、即座に胴体への当て止め、もしくは顔面に寸止めの気合いが伴う下段突きが決まれば技有りとする。
7. 自分の技(足掛け・足払い、相手の技にカウンターの下段蹴りなど)によって、相手を瞬時に転倒させ、即座に胴体への当て止め、もしくは顔面に寸止めの気合いが伴う下段突きが決まれば技有りとする。
8. 相手の捨身技(胴廻し回転蹴りなど)をかわして、即座に胴体への当て止め、もしくは顔面に寸止めの気合いが伴う下段突きが決まれば技有りとする。
9. 転倒した選手が、倒れた瞬間に防御

及び反撃の為に即座に攻撃(下からの蹴り上げ、廻し蹴りなど)をすることは認められ、第3条または第4条の基準で技有りや一本勝ちも認められる。

10. 相手の有効技により負傷し、審判長の判断で治療が必要となった場合、相手選手に技有りが与えられた上で試合続行となる。
11. 技有りは、2つで一本勝ちとする。
 - ※転倒：攻防の中で相手の技によって瞬時に体を奪われ、お尻・背中が床についた場合。または足の裏以外の部位が床に着き、死に体(しにたい)となり直ちに攻防が続けられない状態になった場合。
 - ※当て止め：ライトコンタクトによる明確な突き。ダメージを与えるフルコンタクトは反則。
 - ※蹴りのクリーンヒット：ダメージのある技有り(第4条)にまでは至らしめないが、ある程度の威力・インパクトを伴う蹴り。

【判定】

12. 一本勝ちで決まらない場合は判定で決定する。
13. 判定は主審1名、副審4名のうち、3名以上の支持を有効とする。
14. 判定基準は両選手の試合の流れを把握し、以下の基準を元に判定を下す。
 - ①ダメージ：どちらがより相手にダメージを与えたか。
 - ②有効打・防御技術：どちらがより有効な技を相手に当てたか。どちらが防御技術を用いて相手の攻撃を防ぎ、自分の攻撃に結びつけていたか。ダメージが無いとしても相手の技に反応せず不用意に受けるのは、試合判定のマイナス要因となる。
 - ③積極性・試合態度：どちらが正確な技で積極的に攻め主導権を握っていたか。どちらが武道精神に則り相手を尊重して正々堂々とした試合態度であったか。
15. 減点1を与えられた選手が「技有り」を取った場合、判定に於いて「減点1」と「技有り」は相殺され、それ以外の内容で判定される。
 - 減点1=技有り
16. 相手選手の反則負け、失格、棄権による勝ち。

【延長戦】

17. 判定で主審1名、副審4名のうち、3名以上の支持がない場合は、引き分けとし、延長戦を行う。

【体重・試合判定】

18. 延長戦を2回繰り返しても判定がつかない場合は、体重差と試合回数で勝者を決する。体重差が10kg無ければ試合回数が多い選手を勝者とする。体重差が10kg無ければ試合回数が多い場合は、再度延長戦を行って決める。体重差が10kg以上有り、試合回数が同数、または軽い選手が多く割っている場合、軽い選手を勝者とする。体重差が10kg以上有り、重い選手が多く割っている場合は、再度延長戦を行って決める。

上有り、試合回数が同数、または軽い選手が多く割っている場合、軽い選手を勝者とする。体重差が10kg以上有り、重い選手が多く割っている場合は、再度延長戦を行って決める。

【反則】

19. 次の場合は、反則とする。
 - ①顔面殴打：手、肘による顔面および首への攻撃。手先が触れても反則となる場合がある。ただし、手で顔面を牽制することはかまわない。
 - ②金への攻撃。
 - ③頭突きによる攻撃。
 - ④倒れた相手への直接攻撃。第6条、第7条、第8条の場合を除く。
 - ⑤背骨への攻撃：背骨(脊椎)への直接攻撃。
 - ⑥掛け：相手選手の手首から上、及び胴体へ手掛けた場合。
 - ⑦掴み：相手選手の道着、手足を掴んだ場合。ただし、相手選手の手を掴む(足掛け下段突き、中段蹴りを捌いての足払いなど)に対する防御のために道着を掴むことは反則とせず、口頭での指導にとどめる。(これらのケースは両者が掴んでいる場合が多く、特に掴みの反則を狙って仕掛ける相手の足払いに対する自衛的掴みについては反則を取らない)
 - ⑧抱え込み：相手選手の手や身体を抱えた場合。ただし、相手選手の手を掴む(足掛け下段突き、中段蹴りを捌いての足払いなど)に対する防御のために相手選手を抱えることは反則とせず、口頭での指導にとどめる。その際に首から上を抱え込むことは反則。また、双方共に相手選手を抱えたまま床に叩きつけてはならない。
 - ⑨投げ：相手選手を投げた場合。
 - ⑩顔面、首への押し：首から上への押し。
 - ⑪連続しての押し：相手選手を連続して押した場合。
 - ⑫抑え：相手選手を抑えた場合。
 - ⑬密着：腕や胸を合わせて密着した状態を繰り返した場合。
 - ⑭膠着：腕を合わせて、技術的な展開が3〜5秒見られない膠着状態を繰り返した場合。
 - ⑮消極性：明らかに消極的な態度で試合をした場合。
 - ⑯掛け逃げ：技の掛け逃げを再三繰り返した場合。
 - ⑰場外：自分から場外へ両足が出た場合、及び戦意をなくして場外に出た場合は反則(注意1)とする。但し、攻防中に場外に出た場合は反則を取らない。
 - ⑱主審の「止め」が掛かった後の攻撃。
 - ⑲関節への攻撃：中足・足刀・カカ

- トによる正面から膝関節への攻撃。
- ⑳不十分な礼：正しく立礼をしないうちの場合。
- ㉑着衣の乱れ：着衣が著しく乱れたまま試合を続けた場合。帯がほどけて床に落ちた場合。
- ㉒審判がとくに反則とみなした場合。
- ㉓偽装：以下の場合、武道精神に悖る(もとの)行為として、注意・減点となる場合がある。
 - ・相手の反則を装った場合(例：顔面殴打や金的への攻撃を受けたと装う)
 - ・負傷を誇張した場合
 - ・自ら顔面殴打や金的攻撃などを誘発した場合
 - ※押し：瞬間的な単発の押しを認める。ただし、捻り・投げは反則。
 - ※押し・捌き・足掛けの複合技：押し・捌き・足掛けを同時に使うことが認められる。
20. 反則には、悪質な場合を除き1度目で「注意1」、2度目が「注意2」、3度目が「減点1」となり、4度目が「減点2」で反則負けとなる。
 - ※反則により相手選手が負傷し、直ちに試合続行が不可能で回復時間が必要となり、審判長がその反則が重大なものと判断した場合は、反則をした選手に2つ分の注意が与えられる。

【減点】

21. 次の場合は1度目でも減点1となる場合がある。
 - ①悪質な反則を行った場合。

- ②審判の判断により、悪質な試合態度とみなされた場合。
- 【反則負け】
22. 次の場合は、反則負けとする。
 - ①減点2となった場合。減点2=反則負け
 - ②反則により相手選手が負傷し、大会医師が試合続行不可能と判断し、審判長が認めた場合。

【失格】

23. 次の場合は失格となり、審判長の判断で順位が剥奪される場合がある。
 - ①試合中、審判員の指示に従わない場合。
 - ②粗暴な振る舞い、とくに悪質な反則、とくに悪質な試合態度とみなされた場合。
 - ③出場申し込み時に申告した体重と当日の体重に10kg以上の相違があった場合。
 - ④出場時刻に遅れたり、出場しない場合。
 - ⑤主催者が定めた服装、防具の規定に反している場合。

【試合放棄】

24. 正当な理由なくして試合を放棄したときは、弁償金を支払わなければならない。ただし、下記の場合は例外とする。
 - ①大会医師または医事委員の診察を受け、試合続行不可能となった場合。
 - ②大会直前または大会中に、本人に関係する不慮の事故(家族の不幸など)が発生し、審判長が協議の上、退場を許可した場合。

少年試合付則

中学生以下の試合については安全性を考慮し、次の付則を設ける。

1. 全ての押しを反則とする。
2. 肘打ちを反則とする。
3. 足掛け・足払いを反則とする。(前蹴り・突きなどで相手を瞬時に転倒させ、即座に気合いが伴う突きをして明確な残心を示した場合は技有りとする)
4. ライトコンタクトの決めを禁止とする。
 - よって、転倒させての技有り(背中が着いた状態での決め)、相手の捨身技への「決め」での技有りは認めない。
5. 床に手をついての蹴りを禁止とする。
6. 倒れた状態からの攻撃は全て禁止とする。
7. 腕への捌きは肘から下のみが認められる。

大会における肖像権について

1. 国際空手道連盟 極真会館(主催者)は、本大会の模様を動画撮影、写真撮影、録音等の方法により記録し、公開するほか、主催者及び主催者の指定する第三者により各種媒体(テレビ、ラジオ、インターネット、新聞、雑誌、DVD等)において公開、利用することがある。
- また、収録、公開される情報には、参加者の氏名、経歴、プロフィール、映像、写真、音声及び肖像が含まれる可能性がある。
2. 参加者は本大会申し込みにより、氏名、経歴、プロフィール、映像、写真、音声及び肖像が記録、公開及び利用されることに予め同意したものとし、主催者の自由な判断による記録、公開及び利用に関し、肖像権、プライバシー権、パブリシティ権、作品や成果物に関する著作権者人格権等を行使せず、また一切の対価を請求しないものとする。

I.K.O.極真ルール審判動作基準

組手の部

【試合開始】

1. 両選手を進行係が呼ぶ。(このとき対戦者はお互いに反対の位置より試合場に登る)
2. 中央の線を境に一定の間合い3mをとり中央に主審が立つ。両選手に正面に礼、互いに礼を指示し、主審の「はじめ」の合図で試合を開始する。
3. 試合続行中、着衣が乱れた場合、主審は試合を止め開始線に戻し、お互いに背を向けて服装を直させる。

【試合中】

1. 試合中、一本勝ち、技有り、反則、場外などの場合、副審は笛の合図とともにそれぞれ旗によって示す。主審は「やめ」の指示で両選手を分け、元の位置に戻す。
2. 旗の振り方は、以下の通りとする。

- ①一本勝ち/勝った選手の方の旗を真上に上げる。大きく笛を吹く。
- ②技有り/技有りを取った選手側の旗を真横に上げる。大きく短く笛を吹く。
- ③反則/反則をした選手側の旗を振る。旗の動きに合わせて短く笛を吹く。
- ④場外/その側の旗で床を叩き、その後場外に出た選手側の旗を反則と同様に振り、笛を吹く。旗の動きに合わせて短く笛を吹く。
- ⑤認めず/2本の旗を交差させて振る。旗に合わせ長めに笛を吹く。
- ⑥見えず/2本の旗を正面で交差させる。笛は吹かない。
- ⑦判定の際：引分け・中立/2本の旗を前で交差させる。大きく笛を吹く。赤の勝利/赤の旗を真上に上げる。大きく笛を吹く。白の勝利/白の旗を真上に上げる。大きく笛を吹く。

3. 一本勝ち、技有り、反則の場合、主審は副審の判断を求め主審を含め3名以上の判断を有効として、それぞれ宣言する。
- 【一本勝ち】
1. 試合規則第3条の一本勝ちの技が決まった場合、主審は両選手の間に入って分け、試合を止め元の位置に戻す。
2. 主審を含め3名以上の支持を有効とし、一本勝ちを宣言する。
- 【判定勝ち(優勢勝ち)】
1. 一本勝ち、反則負け、失格がない場合、試合終了の合図によって、主審は「止め」と指示し両選手を分け、元の位置に戻す。
2. 主審は両選手を正面に向かせ、「判定」と指示して副審の判断を求める。副審は判定基準に則り勝ちと判断した選手側の旗を真上に上げる。引分けと判断した場合は、2本の旗を前で交差させる。主審を含め3名以上の支持を有効とし、3名以上の支持がない場合は引分けとする。
- 【反則】
1. 反則があった場合は、主審が両選手の間に入って試合を止めさせる。
2. 反則の認定には原則として主審を含め3名以上の支持を有効とする。
3. 反則には、悪質な場合を除き1度目で「注意1」、2度目が「注意2」、3度目が「減点1」となり、4度目が「減点2」で反則負けとなる。
4. 反則技については、試合規則「反則」(第19条)を参照。
- 【反則負け】
1. 減点2または試合規則「反則負け」に該当する場合は、主審は該当する選手に反則負け(手刀を斜めに指し示す)を宣言すると共に、逆側の選手の勝ちを宣言する。
2. 反則技については、試合規則「反則」(第19条)を参照。
- 【反則負け】
1. 減点2または試合規則「反則負け」に該当する場合は、主審は該当する選手に反則負け(手刀を斜めに指し示す)を宣言すると共に、逆側の選手の勝ちを宣言する。
2. 反則負けの基準は、試合規則「反則負け」(第22条)を参照。

【失格】

1. 試合規則「失格」に該当する場合は、主審は該当する選手に失格(手刀を斜めに指し示す)を宣言すると共に、逆側の選手の勝ちを宣言する。
2. 失格の基準は、試合規則「失格」(第23条)を参照。
- 【試合終了】
1. 一本勝ち、反則負け、失格の場合、主審はただちに組手を止め、両選手を向かい合わせたまま勝ちを宣言し、両選手に正面に礼、互いに礼を指示し、握手をさせ、退場させる。
2. 一本勝ち、反則負け、失格がない場合は、試合終了の合図とともにただちに組手を止め、両選手を正面に向かせ副審の判断を求め、勝者を決定した上同様にする。

I.K.O. KYOKUSHIN KUMITE RULES

Judging Principles

The panel of judges, and the Championship Committee, shall have equal authority in judging the events, but the final decision rests with the Supreme Judge. Kumite bouts shall be limited to three minutes (the elimination bouts to two minutes) and extension rounds (if any) to two minutes. When deemed necessary, the Supreme Judge may allow for extra time. The Supreme Judge, after consultation with the Executive Judge, has the ultimate authority to change, alter or delay the tournament schedule. The Supreme Judge may convene a meeting with the Championship Committee if necessary.

Free-style Fight (Kumite)

A. Basic Principles

- 1) One bout shall last three minutes (elimination rounds two minutes) and extensions (if any) last two minutes.
- 2) Victory is awarded to the contestant:
 - who has scored one full point. (Ippon)
 - who has scored two half points, which make one full point. (2 x Waza-ari = Awase Ippon)
 - who won by decision. (Hantei-Gachi)
 - whose opponent loses by illegal techniques (Hansoku-Make), is disqualified (Shikkaku), or failed to take part in the bout without good reason (Kiken).

B. Full-Point (Ippon) Victory

- 3) Excluding the techniques listed as fouls, a thrust (tsuki), kick (keri), elbow strike (hiji uchi), etc., that damages and vigorously downs the opponent, for more than three seconds, or results in the opponent's loss of his will to fight, scores one full-point.

C. Half-Point (Waza-ari) Awarding.

- 4) Excluding the techniques listed as fouls, a thrust (tsuki), kick (keri), elbow strike (hiji uchi), etc., which damages and downs the opponent, or results in the opponent's loss of his will to fight, for less than three seconds, after which he stands up and resumes the fight, scores Waza-ari. Similarly, when one opponent loses his balance due to damage, but does not fall down as a result of the other contestant's thrust, (tsuki), kick (keri), elbow strike (hiji uchi), etc., Waza-ari is declared.
- 5) Clean hit and Zanchin: If, after jodan-geri cleanly hit the opponent's face with any technique, including jodan-geri (jodan-mawashi-geri, jodan-mae-geri, jodan-ushiro-geri, jodan-ushiro-mawashi-geri, and jodan-hiza-geri, etc) but the opponent does not fall down or lose balance, a well focused, non-contact, punch with well-controlled distance, (Tsuki and Zanshin with Kiai) that follows immediately as part of a combination, might be awarded Waza-ari on the basis of the timing and other criteria.
- 6) (Gedan-Zuki): When an opponent is downed with any technique, including chudan-geri (chudan-mae-geri, chudan-ushiro-geri, etc), a well-focused Sundome (non-contact) punch (gedan tsuki and Zanshin with Kiai), that follows immediately to the face, or a well-focused Ate dome (light-contact) downward punch, (gedan tsuki and Zanshin with Kiai), that follows immediately to the opponent's stomach area as part of a combination, might be awarded Waza-ari on the basis of the timing and other criteria.
- 7) (Gedan-Zuki): When an opponent is downed with any technique, including swift foot sweeps (ashi-kake) or counter foot sweeps to

jodan-mawashi-geri, a well-focused Sundome (non-contact) punch (gedan tsuki and Zanshin with Kiai) that follows immediately to the face or a well-focused Ate dome (light-contact) downward punch, (gedan tsuki and Zanshin with Kiai) that follows immediately to the opponent's stomach area as part of a combination, might be awarded Waza-ari on the basis of the timing and other criteria.

- 8) (Gedan-Zuki): After avoiding an opponent's technique, including kaiten-domawashi, and the opponent is on the floor, a well-focused Sundome (non-contact) punch that follows immediately to the face or a well-focused Ate dome (light-contact) downward punch, (gedan tsuki and Zanshin with Kiai) that follows immediately to the opponent's stomach area as part of a combination, might be awarded Waza-ari on the basis of the timing and other criteria.
- 9) Downed opponent may attack such as keri-age (upper kick) from the floor immediately after being fell down. It is possible this keri-age technique may get Waza-ari or Ippon for the downed opponent according to Articles 3 and 4.

- 10) When an opponent suffers an injury by the other contestant's legal thrusts, Waza-ari might be awarded - as decided by the Supreme Judge.
- 11) Two declarations of a half-point, constitute a full-point victory. (2 Waza-ari = Awase Ippon)

*** Definition of Downed an Opponent: When any portion of the opponent's hands or body, except the bottoms of feet, touches the floor, as a result of a technique, and the opponent is in a position from which it is impossible to react. (Shini-tai)

*** Ate dome: Light-contact punch. If it creates damage, it is a foul.

*** Clean-hit-kick: clean hit kick does not have enough impact or damage to be Waza-ari (Article 4), but should have certain impact and power.

D. Victory by Decision (Hantei)

- 12) When no clean point victory has been made, the victory is awarded by decision.
- 13) The decision is valid when at least three of the five-member judging team makes such a determination.
- 14) The criteria for decision-making is prioritized as follows:

[A] Damage:

Which competitor gives more damage

[B] Effective techniques used, (Yuko-Da), and Defensive Techniques, (Bougyo-Gijutsu): Which competitor lands effective techniques to their opponent? Which competitor avoids/blocks their opponent's attacks, then follows up with effective techniques? [X] Note: Receiving an opponent's attacks without any defensive reaction, even though no damage is suffered, will cause minus points for decision-making.

[C] Aggressiveness (Sekkyoku-sei) and Attitude (Shiai-Taido):

Which competitor not only dominates the match with effective techniques, but also respects the opponent with Budo spirit and a respectful attitude during the match.

- 15) If one contestant has one penalty (Genten Ichi) and also scored one half-point (Waza-ari), then the half-point shall be offset by the one penalty. If an opponent has no penalties, nor any half-points, the victory is awarded by decision. Genten Ichi = Wazaari
- 16) Victory by default: the opponent lost by illegal techniques (Hansoku-make), disqualification, or by withdrawal from the match.

E. Extensions (Enchosen)

- 17) When a decision cannot be reached on the basis of three of five of the judging team, a draw is declared and extensions are granted.

F. Decision by Weight and Board-Breaking (Tameshiwari)

- 18) If a decision cannot be reached after two extensions, weight difference and the number of boards broken become a criterion in awarding victory.

If the contestants' weight difference is less than 10 kilograms, the victory is awarded to the contestant who breaks more boards. If the contestants' weight difference is less than 10 kilograms and the winner cannot be decided on the number of boards, a single sudden-death extension is granted.

If the contestants' weight difference is 10 kilogram or more, the victory is awarded to the lighter contestant who breaks the same or greater number of boards.

If the contestants' weight difference is 10 kilogram or more, and the heavier contestant breaks more boards, a single sudden-death extension is granted.

G. Fouls (Hansoku)

19) The following actions are considered fouls:

- (1) Ganmen-Ouda: Touching the opponent's face and neck even slightly with a hand or elbow attack. However, making feints to the face is allowed.
- (2) Kin-geri or Kinteki-eno-kogeki: Groin kicks
- (3) Zu-tsuki: Head thrusts
- (4) Taoreta-aite-eno-kogeki: Attacking an opponent who is already down, except for the light-contact gedan-tsuki as Articles 6, 7 and 8.
- (5) Sebone-eno-kogeki: Attacking the spine or spinal cord.
- (6) Kake: Hooking the opponent's neck or body part.
- (7) Tsukami: Grabbing and holding the opponent's uniform (dogi), arms and legs. As an exception, grabbing and holding the opponent's dogi (uniform) for the purpose of defense (for instance, against the opponent's ashi-kake-gedan-tsuki, and against ashi-barai after fending off chudan-mawashi-geri), results only in a verbal warning. *Often in these cases, both contestants grab one another, especially as a defensive maneuver, to keep from falling down to the mat. No foul will be called, but a verbal warning will be given to each contestant.

- (8) Kaka-geri: Holding the opponent's body parts such as leg. As an exception, grabbing and holding the opponent's body parts for the purpose of defense (for instance, against the opponent's ashi-kake-gedan-tsuki, and against a shi-barai after fending off chudan-mawashi-geri), results only in a verbal warning. However, holding the opponent's neck or head is considered to be fouls, and throwing opponent to the ground from holding position is illegal (Oshitaoshi or Hikitaoshi).
- (9) Nage: Throwing the opponent.
- (10) Ganmen-eno-Oshi (Kubi-eno-Oshi): Pushing the opponent's face or neck.
- (11) Renzoku-Oshi: Multiple pushing.
- (12) Osae: Holding the opponent's body parts such as shoulder with hand.
- (13) Michiaka: Touching the opponent's hands or chest-to-chest.
- (14) Kouchaku: Inactiveness by arm-to-arm for 3 to 5 seconds repeatedly.
- (15) Shoukyoku-sei: Clearly inactive attitude and a lack of will to fight hard are displayed.
- (16) Kakenage: Such repeated actions as falling down and stepping out right after kicking or punching one's opponent.

- (17) Jogai (Out of bounds): Stepping outside the area (both feet) voluntarily, or displaying a lack of will to fight, results in one warning (Chui Ichi). If the contestant steps out of bounds while engaging in the fight, it is not considered a foul.
- (18) Yame-no-ato-no-kogeki: Attacking after referee declares "yame" (stop the fight).
- (19) Kansetsu-eno-kogeki: Attacking directly to the knee joint from front of it with chusoku, sokuto, or kakato.
- (20) Improper Etiquette (Fujuubun na rei): A contestant who does not bow properly results in one warning (Chui Ichi).
- (21) Untidy Attire (Chakui no midare): A contestant who keeps a match with untidy attire or drops a belt to the floor, results in one warning (Chui Ichi).
- (22) Any other actions that the referees may regard as foul.
- (23) Giso: The following are considered as actions against Budo Spirit, and Chui/Genten might be imposed:

a. Faking an injury from an opponent's illegal technique (ex: pretending to have received Ganmen-Ouda and Kinteki-eno-kogeki)

b. Exaggerating damage/injury

c. Provoking opponents' illegal technique such as Ganmen-Ouda and Kinteki-eno-kogeki

*** Oshi: A momentary, single push, with seiken, shotei, shuto, kote, and hiji, is legal

*** Sabaki: Fending off arms and legs in a second are legal. Twisting or throwing an opponent's body parts such as legs and arms is illegal.

*** Combining Oshi, Sabaki and Ashi-kake in a second is legal.

- 24) Excluding deliberate actions, fouls result in one warning (Chui Ichi). Two warnings result in second warning (Chui Ni). Three warnings result in one penalty (Genten Ichi). Four warnings result in two penalties (Genten Ni) and automatic loss by illegal techniques (Hansoku-Make).
- *** When an opponent suffers an injury by the other contestant's illegal thrusts, which require treatment and resting time, the match may resume after the treatment and resting time, and two warnings (two Chui) might be imposed

- as decided by the Supreme Judge

H. Penalties (Genten)

21) The following situations result in automatic one penalty (Genten Ichi):

- (1) Deliberate foul
- (2) Other actions that the main referee may consider as a bad attitude towards the competition.

I. Loss by Illegal Technique (Hansoku-Make)

22) The following situations result in a loss by illegal techniques (Hansoku-Make):

- (1) Two penalties. (Genten Ni = Hansoku-Make)
- (2) When a competitor suffers an injury by the opponent's illegal thrusts, and which the championships' official physician diagnoses as too severe for the competitor to continue the match, a loss by illegal technique (Hansoku-Make) might be imposed - as decided by the Supreme Judge.

J. Disqualification (Shikkaku)

23) The following situations result in disqualification. Disqualification might nullify the competitor's award placement by the Supreme Judge:

- (1) Failing to obey the referee's instructions during a bout.
- (2) Actions considered as sheer violence, deliberate serious fouls and deliberate bad attitude.
- (3) Weighing in at 10kg or more/less than the weight stated on the championship application.
- (4) Being late for a bout or failing to appear.
- (5) Not abiding by required attire or protective gears.

K. Shiai Hoki

24) Shiai Hoki: Anyone who fails to take part in the bout as scheduled without good reason shall be fined. The following circumstances are exceptions:

- (1) Lack of the ability to continue the championship decided by the championship main physician after a medical examination.
- (2) Unforeseen misfortune to anyone closely related to the contestants (such as family members, etc.) which happens immediately before or during the bout. Permission to leave the contest area will be given after consultation with the Supreme Judge and the Championship Committee.

I.K.O. Kumite Rules Adjustment for 14 years old and under

The following rule adjustments are for Kumite competitions for 14yrs old and under:

- 1) Oshi: All pushing is illegal.
- 2) Hiji Uchi: Elbow attack is illegal.
- 3) Sweeping techniques including Ashi-kake and Ashi-barai are illegal. *However, when an opponent is downed by any technique, including mae-geri, tsuki, etc, that is followed immediately by a well-focused, but non-contact, punch with well-controlled distance, (Tsuki as Zanshin, with Kiai) as part of a combination, Wazaari might be awarded on

the basis of the timing and other criteria.

- 4) Light-contact downward punch (gedan-tsuki) is illegal when an opponent's back is on the floor by taking the opponent down. Gedan tsuki is also illegal when an opponent's back is on the floor after avoiding the opponent's technique.
- 5) Any kicks with a hand touching the floor, are illegal.
- 6) The downed opponent may not attack from the floor.
- 7) Sabaki (fending off) toward the arm is only allowed to the forearm below the elbow.

Right of competitor's images during the championships

*International Karate Organization Kyokushin-kaikan (the organizer) may picture, videotape or film competitors during the championships, make those images to public, and media outlets (TV, radio, internet, newspapers, magazines, DVD, etc) designated by the organizer release those images. In addition, those images may include competitor's name, regime, profile, visual image, photograph, voice etc.

*Upon applying to enter the championship, a competitor consents that any pictures, videotape or film furnished by the competitor or for any purpose taken of the competitor in connection with the organizer, shall become the property of the organizer and may be used for publicity, promotion or television showing, at the organizer's discretion, and hereby the competitor waives compensation, acknowledgment and any claim in regard thereto.

I.K.O. STANDARD ACTION OF THE JUDGES

Kumite

Opening of the bout

- 1) The person in charge shall call the competitors out. The competitors shall enter the fighting area from opposite sides.
- 2) The referee shall stand in the middle, 3 meters from the center line. The referee gives the commands of respect: "Shomen ni Rei" and "Otogi ni Rei". The bout starts after the referee has given the command: "Hajime!"
- 3) If the uniforms of both or either of the competitors come undone during the bout, the referee will halt the action, have them assume their original positions and allow them to rearrange their uniform with their backs to each other.

During the bout

- 1) During the bout if there is Ippon, Waza-ari, and foul, made or if a competitor steps outside the fighting area etc, judge(s) shall whistle and, at the same time, raise the flag. The referee shall give the command "Yame!" (stop), and command the competitors to return to their starting positions.
- 2) The flag signals are as follows:
 - (1) Ippon (Full point victory) - The judge raises the flag with the same color as the winner,

(red or white) vertically upwards. Whistle loudly.

(2) Wazaari (Half point) - The judge holds the flag with the same color as the competitor who took Waza-ari, horizontally out to the side. Whistle: short & loud simultaneously with flag.

(3) Hansoku (Foul) - Judge blows whistle to indicate foul: short whistle burst, simultaneously while waving flag up and down. Flag color corresponds with the color as the competitor who committed the foul.

(4) Jogai (Stepping outside of the fighting area boundary) - The judge(s) nearest the incident lowers either flag to diagonally tap the floor. Whistle: short bursts simultaneously with flag on boundary.

(5) Mitomezu (No count or no score) - The judge crosses both flags in front of himself and waves. Whistle: long, medium strength breath

(6) Miezu (unclar action): The judge crosses both flags in front of the chest without covering the eyes. No whistle.

(7) Hantei (Decision)

Hikiwake, Cyuritsu (Draw) - The judge crosses both flags in front of himself lowering them so they point diagonally downwards.

Aka (red) wins - The judge raises a red flag vertically upwards and whistles loudly.

Shiro (white) wins - The judge raised a white flag vertically upwards and whistles loudly.

3) In case of Ippon, Waza-ari, or foul, the referee shall request the judge's decision and announce the final decision, which must have 3 or more of the judge's approval including the referee.

Full-point victory

1) When any Ippon occurs, the referee shall return the contestants to the center of the ring, have them assume their original position, and then make a decision.

2) The referee shall check the decisions of the judges and shall decide victory on the basis of 3 or more of the judge's approval including the referee.

Victory by decision

- 1) At the signal to stop, the referee shall call "Yame!" (halt) and shall return the contestants to their original positions.
- 2) The referee shall make the competitors face "Shomen" (front), and call "Hantei" to request the judges' decision. Each judge shall raise his flag with the same color as the person he

considers to have won, vertically upwards. In case of a draw, he shall cross the flags in front of himself. The valid decision will be the one with more than three or more of the judges' (including the referee) approval. In cases where there are not 3 or more judges with the same decision, there shall be a draw.

Foul

1) In the case of a foul, the referee shall separate the competitors and halt the action.

2) When deciding fouls, it is necessary to have 3 or more of the judge's approval including the referee.

3) In the case of a foul, if it is not made on purpose, the contestant may get one warning (Chui Ichi). Two warnings result in a second warning (Chui Ni). Three warnings result in the first penalty (Genten Ichi). Four warnings result in the third penalty (Genten Ni) and automatic loss by illegal technique (Hansoku-Make).

4) Foul techniques: Refer to Article 19, (Hansoku-Make)

Loss by Illegal Technique (Hansoku-Make)

- 1) A competitor who has gained two penalties (Genten Ni) shall lose by illegal technique. In case of Hansoku-Make, the referee declares "Hansoku-Make" with the Shuto vertically

downward to the competitor, and call victory to the other competitor.

2) Hansoku-Make criteria: Refer to Article 22. (Hansoku-Make)

Disqualification (Shikkaku)

1) In case of Shikkaku, the referee declares "Shikkaku" with the Shuto vertically downward to the competitor, and call victory to the other competitor.

2) Disqualification criteria: Refer to Articles 23. (Shikkaku)

Concluding the bout

1) In case of Ippon, Hansoku-Make or Shikkaku, the referee shall immediately stop the bout, face the competitors towards each other, announce the outcome of the bout, have the competitors bow towards "Shomen", "Otagai" and let them shake hands. Thereafter, he shall have the competitors leave the ring.

2) In case of no Ippon, Hansoku-Make or Shikkaku: at the same time as the signal for end of bout is made, the referee shall stop the bout, face the competitors towards "Shomen", request the judges' decision, and after deciding the winner, the referee shall follow the same procedure as above.

～ 極真会館へ入門をしたら～

会員登録

- ◆道場生は入門手続きと同時に、極真会館基幹システムIKOポータルに必要事項を入力し極真会館総本部に登録を行なうと同時に年会費の決済を行なっていただきます。
- ◆会員登録の詳細についてはIKOポータル確認画面(会員登録に関する重要事項)を確認し同意して頂くことになります。
- ◆会員登録は基本的には、入門時に道場で入力して頂きます。
- ◆登録完了後は、会員マイページにログインすることで登録状況の確認・変更が行なえます。
- ◆登録完了の時点で稽古に出席ができます。



※会員登録は極真会館の道場生全員が行なうことになっています。昇級審査の受審や試合出場の直前に行なうものではなく、入門と同時に頂いて頂くものです。

既存の会員の方へ

IKOポータルへの登録切替 (切り替えることで何がかわるか?)

現在の登録されている情報をIKOポータルへの登録切替することで

- ◆各種情報の変更の届け出が会員ご本人のパソコンなどで行なえるようになりました。
- ◆お手持ちのクレジットカードで年会費・メディカルサポート加入費のお支払いが可能となりました(クレジットカードの発行申込が必要ありません)。
- ◆会員マイページへログインすることで登録状況の確認が可能となりました。

<https://www.memberregistration.net/user-auths/login>



IKOポータルへ切り替えていない会員の方

～こんな時は、必ずお知らせください～



こんな時【その1】 引越しをしたら…

住所変更届の要領に従って必要事項を記入のうえ、FAXまたは郵送にて会員管理部までお送りください。



こんな時【その4】 退会しようと思ったら…

- ◎退会希望の場合は、年会費引き落としの40日前までに、ご本人・決済者が会員管理部に必ず電話連絡のうえ、総本部発行の会員証を所属支部へ返却していただくか、会員管理部へご返送ください。
- ◎確認のため、生年月日、住所などを必ずおたずねすることがございます。相違する場合はお受けできない可能性もあります。
- ◎退会の際は、必ず所属支部にも連絡してください。月会費の停止などは、会員管理部では行っておりません。
- ◎引き落としの前には請求書・振替の案内をお送りしますが、その確認後に退会連絡をいただいても、「年会費は翌年」、「月会費は翌月」からの引き落とし中止となります。
- ◎退会届の受付後、取り消しは原則的に行なえません。退会後の入門には、再度、入門料・年会費が必要となりますので、よくご検討のうえ、ご連絡をお願いいたします。
- ◎会員本人または会費決済者が諸手続きを行なわなかった場合、納入された年会費・月会費の返金は一切行ないません。翌年・翌月からの引き落とし中止となります。
- ◎退会希望の届けがない限り、毎年一回カード決済または口座振替により年会費は引き落としされ、登録は継続されます。本会より退会確認の連絡は行ないませんので、あらかじめご了承ください。

こんな時【その2】 口座を変更したら…

会員管理部へご連絡ください。



こんな時【その3】 会員カードを なくしたら…

会員管理部へご連絡ください。



こんな時【その他】

- 道場の休会 ●他支部への移籍 ●合宿・昇級審査など
- ご不明な点は、各所属支部道場におたずねください。

住所変更届

※会員登録に関する変更届は、下記の要領にしたがって(または、コピーして)必要事項を記入のうえ、FAXまたは郵送にて会員管理部までお送りください。※所属支部へも住所変更を行なってください。※楽天KCカード(オフィシャルメンバーズカード)会員の方は、楽天KC株式会社(TEL0570-01-5971)へも届けが必要です。

会員番号		フリガナ氏名	
支部名			
◎新住所			
フリガナ			
〒	※アパート等にお住まいの方は建物の名称・号室まで記入ください。		
TEL.			

黒帯カード申請書

黒帯カード申請 / 写真の変更 / 会員証の再発行(事前にご連絡をお願いいたします)



【黒帯カードへの切替について】 黒帯カードへの切替を希望される方は、申請書に必要事項を記入し、カード再発行料2,200円(うち税200円)と現在お持ちの会員証(バーコード入り)を現金書留に同封して、下記住所までお送りください。同時に写真も同封してください。

【写真変更について】 現在お持ちの会員証の写真を変更希望の場合は、変更する写真(パスポートサイズ)・会員番号・氏名を記入したメモ・現在の会員証(バーコード入り)・再発行料2,200円(うち税200円)を現金書留に同封して、下記住所までお送りください。※書留確認後、1ヵ月程度お待ちいただく場合がありますので、あらかじめご了承ください。

会員番号		フリガナ氏名	
支部名			
昇段年月日	年 月 日	昇段No.	現在の段 段

お知らせに関するお問い合わせ

国際空手道連盟極真会館「会員管理部」

TEL.03-6452-5666

〒171-0021 東京都豊島区西池袋2-38-1 FAX.03-6452-5667

受付時間/平日の午前10時～午後5時30分(土日祝祭日は除く)



国際空手道連盟 極真会館 総本部

館長/松井章奎

師範/福田 勇、八巻建志、杉村多一郎、
ホヴァニシアン・アルトゥール、赤石 誠
指導員/入澤 群、貝沼慶多、コパレンコ・コンスタンティン、
谷川蒼哉、日比野丈二、本間唯志

〒171-0021 東京都豊島区西池袋2-38-1 | TEL.03-5992-9200 FAX.03-5992-9600

大山総裁の遺志を受け継いで、 松井章奎館長が指導。

総本部道場は極真空手の原点であり、同時に直接打撃制カラテの原点とも言えます。全国の支部と道場、全世界に大きく展開する国際空手道連盟の中心です。

総本部道場は、強さと精神的向上を求める道場生の活気あふれた極真空手の殿堂であり、故・大山倍達総裁の遺志を受け継いだ松井章奎館長のもと、一般部(13歳~34歳)、壮年部(35歳以上)、女子部、少年部(満4歳~12歳)があり、随時入門・体験・見学ができます。

極真会館ホームページ <http://www.kyokushinkaikan.org/>

■おもな管轄道場

総本部代官山道場 ◎責任者:赤石 誠
〒150-0033
東京都渋谷区猿樂町3-7 代官山木下ビル 4階
TEL.03-3780-5553

総本部川口道場 ◎責任者:ホヴァニシアン・アルトゥール
〒332-0017 埼玉県川口市栄町3-2-26
ライオンズマンション3F TEL.048-255-8988

総本部所沢道場 ◎責任者:入澤 群
〒359-1126 埼玉県所沢市西住吉10-13
カワモク所沢ビル3F TEL.042-922-3331

総本部札幌道場
〒062-0921 北海道札幌市豊平区中の島一条1-7-20
Forged bldg 4F TEL.011-816-3939

総本部岩手道場 ◎責任者:松村典雄
〒020-0137 岩手県盛岡市天昌寺町4-58
TEL.019-647-3351

総本部沖縄道場
〒902-0077 沖縄県那覇市長田1-13-65
那覇市寄宮中学校武道場 TEL.098-943-5478



青森支部

空手の道は人の道



支部長 石川博崇

〒036-8141
青森県弘前市松原東1丁目3-2 2F
TEL.090-3361-6007

北海道函館支部

奮励努力



支部長 横山 誠

〒041-0841
北海道函館市日吉町3-10-3
TEL.0138-54-8199

北海道胆振支部

初志貫徹



支部長 澤田乃基

〒051-0004
北海道室蘭市母恋北町1-5-11
(学)北斗文化学園内
TEL.090-3393-5808

北海道札幌東支部

創意工夫、道をひらけ!!



支部長 塚原典寿

〒001-0018
北海道札幌市北区北十八条西4丁目2-17 501号
TEL.080-3497-3595

秋田支部

義理人情



支部長 伊藤和摩

〒010-0963
秋田県秋田市八橋大沼町3-14
TEL.018-866-1855

山形支部・福島地区・宮城仙台道場

勇気と望みと感謝の心



支部長 吉田浩一

〒960-0201
福島県福島市飯坂町字十綱下12-4-505
TEL.024-563-3987

郷田道場

集え!! 限界へのチャレンジャー



最高顧問
師範 郷田勇三

〒114-0014
東京都北区田端5-14-2
富士見マンションB1F
TEL.03-3823-8954

東京城西支部

めざせ!! 極真の星を!



総本部長 / 関東本部 本部長
支部長 山田雅稔

〒161-0034
東京都新宿区上落合3-23-17
ユニール落合1F
TEL.03-3363-8430

栃木北支部

質実剛健



支部長 荒玉康夫

〒324-0057
栃木県大田原市住吉町1-15-23
戸辺ビル2F・3F
TEL.0287-23-7090

栃木南支部

継続は力なり



支部長 板橋清隆

〒320-0846
栃木県宇都宮市滝の原1-2-34
滝の原ビル2F
TEL.028-637-8997

群馬東支部

不撓不屈



支部長 小林 節

〒371-0804
群馬県前橋市六供町326
TEL.027-289-2158

群馬西支部

生涯修行



支部長 細野由人

〒375-0015
群馬県藤岡市中栗須289-1
TEL.0274-24-2858

茨城支部・埼玉北支部

求道万日



支部長 鴨志田裕寿

<茨城> 〒305-0821 茨城県つくば市春日3-1-7
セブールビル3F
TEL.029-851-1993
<埼玉北> 〒347-0033 埼玉県加須市下高柳1635-1
TEL.0280-31-6510

茨城中央支部

闘志全開



支部長 安島喬平

<水戸> 〒310-0825
茨城県水戸市吉沢町162-2
TEL.090-6177-81366
<牛久> 〒300-1203
茨城県牛久市栄町5-57-2
TEL.0292-91-3592

埼玉東支部

心・技・体



支部長 毛塚慎一

〒339-0073
埼玉県さいたま市岩槻区上野59-2
TEL.090-2247-7150

埼玉西北支部

努力は必ず報われる



支部長 村田達也

〒350-1331
埼玉県狭山市新狭山2-11-16
ニュー狭山マンション1階
TEL.042-955-8557

埼玉南支部

尊敬・忍耐・感謝



支部長 鈴木雄三

〒353-0004
埼玉県志木市本町5-18-8
サンロード志木2F
TEL.048-487-7444

埼玉中央支部

やればできる!めざせ夢!



支部長 ホスロ・ヤグビ

<大宮> 〒330-0851
埼玉県さいたま市大宮区榑引町1-322
リファレンス大宮1F・A TEL.048-653-9172
<宮原> 〒331-0812
埼玉県さいたま市北区宮原町3-477-1
TEL.048-653-9172

埼玉北越谷支部

極真精神!己を超えろ!



支部長 堀井 浩

〒343-0026
埼玉県越谷市北越谷2-17-5-2F
TEL.048-979-8408

千葉北支部

極真の覇者王道を歩め!



支部長 柿沼英明

〒273-0005
千葉県船橋市本町6-3-20
ベルヴイル2F
TEL.047-422-4128

千葉南支部

地域・社会に貢献する道場を目指す



支部長 石田伸太

〒290-0074
千葉県市原市東国分寺台3-10-20
TEL.0436-24-3212

千葉中央支部

心・技・体



支部長 竹石 修

〒264-0024
千葉県千葉市若葉区高品町427-6
TEL.043-235-3870

千葉下総支部

心を込めて、真に生きる



支部長 塩島 修

〒343-0042
埼玉県越谷市千間台東1-2-1
TEL.048-971-4553

千葉東葛支部

空手道の探求、普遍性の追求



支部長 福井裕樹

<柏> 〒277-0852 千葉県柏市旭町1-1-16 中崎ビル2F
TEL.04-7147-9008
<松戸> 〒271-0091 千葉県松戸市本町19-2 河内ビル2F
TEL.047-369-4655

千葉海浜支部



胆大心小

支部長 荒田昇毅

〒266-0032
千葉県千葉市緑区おゆみ野中央2-13-14
B棟スタジオM&M
TEL.090-1999-1802

本部直轄 四谷・飯田橋・東松山・秩父・熊谷道場



極真の道を全うすること

支部長 杉村多一郎

<四谷>〒160-0004 東京都新宿区四谷3-11
山一ビルB1F TEL.03-3357-8555
<飯田橋>〒102-0072 東京都千代田区飯田橋
4-5-3F TEL.03-3221-0753
<東松山>〒353-0016 埼玉県東松山市村木町
22-11 ヲナビル2F TEL.0483-25-3127
<秩父>〒365-0005 埼玉県秩父市大字大野原
186-4 TEL.0483-25-3127
<熊谷>〒360-0037 埼玉県熊谷市英波2-13
加賀崎ビル1F TEL.048-524-1104

東京城東北千住支部



随所に主たれば、立つ処皆真なり

支部長 佐々木敏也

〒120-0034
東京都足立区千住3-1
トンプク堂ビル3F
TEL.03-5244-0201

東京城東小岩支部・千葉北西支部



心を磨き己を極める

支部長 足立慎史

<小岩>〒133-0057
東京都江戸川区西小岩1-30-8 第二中正ビル2F
TEL.03-3658-9077
<行徳>〒272-0133
千葉県市川市行徳駅前2-18-3 リムール堀本2F
TEL.047-356-0403

東京城東葛西支部



質実剛健

支部長 木立裕之

〒134-0084
東京都江戸川区東葛西5-1-14
第7片田ビル2F
TEL.03-6456-0178

東京城東湾岸支部



人生一度!主役は自分!

支部長 鎌田翔平

<築地>〒104-0043 東京都中央区湊2-12-11 2F
<月島>〒104-0052 東京都中央区月島 4-6-12
スタジオワズ内 TEL.080-7273-2999

東京城南大崎支部



求道無限

支部長 鈴木由一

〒140-0002
東京都品川区東品川3-25-1
牧田ビル2F
TEL.03-3458-0058

東京城南京浜支部



己に克つ

支部長 菅野秀行

〒143-0016
東京都大田区大森北1-11-3
サカエビル4F A
TEL.03-5471-0603

東京城南池上支部



覇気を失う事は自分を失う事

支部長 御子柴直司

〒142-0042
東京都品川区豊町1-6-11
プレジールBI
TEL.03-4570-0500

東京城南目黒中央支部



我以外皆師也

支部長 池田祥規

〒153-0065
東京都目黒区中町2-38-27
鈴木第2ビル2F
TEL.03-5704-1078

東京城北支部



一所懸命

支部長 川本英児

〒179-0082
東京都練馬区錦1-34-15
カーサ錦1F
TEL.03-5399-3134

東京城西国分寺支部



継続は力なり

支部長 江口芳治

〒185-0012
東京都国分寺市本町3-11-1
第8千代鶴ビル5F
TEL.042-322-8691

東京城西世田谷東支部



一生懸命

支部長 田口恭一

〒154-0011
東京都世田谷区上馬1-32-10
ハイツ三軒茶屋1F
TEL.03-3422-6653

東京城西野方支部



規律・情熱・イズム

支部長 根本清志

〒165-0027
東京都中野区野方4-25-9
TEL.03-3388-6722

東京城西下北沢・町田支部



感謝

支部長 森善十朗

<下北沢> 〒155-0033 東京都世田谷区代田5-11-11
シティ代田3F
<町田> 〒194-0021 東京都町田市町中町3-6-27-1階B
TEL.080-6359-0775

神奈川県横浜港南支部



正々堂々

支部長 羽田シゲル

〒231-0057
神奈川県横浜市中区曙町5-68
永田ビル2F
TEL.045-243-1875

神奈川県横浜北支部



弱きは即ち此れ強き、強きは克己なり

支部長 今西登之彦

〒222-0032
神奈川県横浜市長北区大豆戸町639-2
TEL.045-435-1800

神奈川県横浜東支部



翔ぬける極真の風になれ

支部長 青木英憲

〒241-0024
神奈川県横浜市長区本村町27-16
TEL.045-560-0187

神奈川県川崎中央支部



自分に強く

支部長 進裕治

〒213-0011
神奈川県川崎市高津区久本3-2-18
エムビル1階2号室
TEL.044-822-0021

神奈川県相模原支部



志ここに-AMBITIOUS-

支部長 戸田直志

〒252-0243
神奈川県相模原市中央区上溝6-10-3 1F
TEL.042-761-1377

神奈川県西湘支部



継続は力なり

支部長 福田達也

〒250-0011
神奈川県小田原市栄町3-10-31
栄町マンション2F
TEL.0465-24-9191

神奈川県大和支部



一意専心!

支部長 竹岡拓哉

<大和> 〒242-0016 神奈川県大和市大和南1-8-1
シリウス内3F マルチスペース
<中央林間> 〒242-0007 神奈川県大和市中央林間
3-13-19 B1F TEL.080-9192-3739

神奈川県川崎支部



一芸は道に通ずる

支部長 加賀健弘

〒212-0022
神奈川県川崎市幸区神明町1-13-1 2F
TEL.080-1181-1622

神奈川県横浜西北支部



不屈の精神

支部長 石崎恋之介

<事務局> 〒161-0034
東京都新宿区上落合3-23-17
ユニール落合1階 東京城西支部気付
TEL.080-1064-1015

総本部横須賀道場



和を以て貴しと為す

支部長 **日比野丈二**

〈沙入〉〒238-0042
神奈川県横須賀市沙入町2-32 H.L.沙入駅前ビル3F
〈久里浜〉〒239-0831
神奈川県横須賀市久里浜4-3-6 鳥伝第1ビル3F
TEL.090-8342-5090

山梨支部



千練万鍛極真の道

支部長 **小坂武史**

〒405-0003
山梨県山梨市下井尻526-1
TEL.0553-33-9761

新潟中央支部



魅する私たちの軌跡

支部長 **西村淳平**

〒950-2015
新潟県新潟市西区西小針台1-4-21
TEL.025-368-9500

富山支部



極真精神

中部本部 本部長

支部長 **浜井良顕**

〒930-0847
富山県富山市曙町6-40
TEL.076-433-6678

長野支部



文武両道

支部長 **平尾敏也**

〒381-0033
長野県長野市南高田2-3-20
TEL.026-477-2696

石川支部



克己

支部長 **古城忠**

〒924-0047
石川県白山市西美沢野町2番地1
TEL.076-274-7107

福井支部



人間の挑戦する意欲に限界はない

支部長 **宮脇英彰**

〒915-0834
福井県越前市北千福町109-3
TEL.0778-21-2380

静岡西遠支部・愛知東三河支部



天は自ら助くる者を助く!!

支部長 **石黒康之**

〈西遠〉〒432-8038 静岡県浜松市中央区
西伊場町56-14・2F
TEL.053-482-9937
〈東三河〉〒441-8141 愛知県豊橋市草間町字東山143-6
TEL.0533-69-6231

静岡富士支部



継続は力なり

支部長 **前川克信**

〒419-0205
静岡県富士市天間954-59
TEL.0545-71-8666

静岡中央支部



千鍛万錬

支部長 **初川正彦**

〒420-0915
静岡県静岡市葵区南瀬町3-14-2F
TEL.054-247-1501

愛知東南支部



生きる、しあわせ心豊かに!

支部長 **堀田裕晴**

〒475-0917
愛知県半田市清城町3-4-10-101
TEL.0569-26-2539

愛知名古屋支部



継続は力なり

支部長 **木山仁**

〒464-0827
愛知県名古屋市中千種区田代本通1-28
クレン清友1F
TEL.052-762-5119

岐阜支部



意志あるところに道は開ける

支部長 **伊藤慎**

〒500-8333
岐阜県岐阜市此花町5-2
フジタビル
TEL.058-254-1833

京都支部



強く、優しく

関西本部 本部長

支部長 **川畑幸一**

〒604-8437
京都市中京区西ノ京東中合町5-6
パレット御池2F
TEL.075-801-8155

奈良支部



精鋭無比

支部長 **秦貴典**

〒634-0835
奈良県橿原市東坊城町123-16
TEL.0744-28-2064

北大阪支部

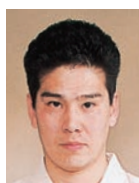

努力精進

支部長 **橋爪秀彦**

〒564-0053
大阪府吹田市江の木町20-25
TEL.06-6170-2233

大阪西支部



信は力なり

支部長 **岡田祐樹**

〒552-0001
大阪府大阪市港区波除2-5-5
菊川マンション 1F
TEL.06-6584-3111

大阪東南支部



やれば出来る! 勇気と挑戦!!

支部長 **田中隆昌**

〒599-8234
大阪府堺市土塔町3333-1
TEL.072-239-2520

大阪なみはや支部



拳禅一如

支部長 **田ヶ原正文**

〒558-0004
大阪府大阪市住吉区長居東4-1-12
パークサイド南栄ビル2F
TEL.06-6695-1768

大阪東支部



信頼と感謝

支部長 **東博昭**

〈貝塚〉〒597-0081 大阪府貝塚市麻生中814-2
TEL.072-427-9906
〈枚方〉〒573-0131 大阪府枚方市春田野2-13-1
TEL.072-427-9906

大阪南支部



健やかな強さ

支部長 **徳田忠邦**

〒593-8311
大阪府堺市西区上441-1
TEL.072-264-8804

大阪布施支部



極真の道を全うすること

支部長 **田中正信**

〒577-0843
大阪府東大阪市荒川2-18-12
ビルドジャパン布施1F
TEL.090-9160-7606

兵庫西支部



先へ先へ、さらなる先へ

支部長 **山野博久**

〒656-0025
兵庫県洲本市本町5-3-4
本町コモード2F
TEL.090-8932-2149

和歌山支部



押忍

支部長 **北本久也**

〒640-0112
和歌山県和歌山市西庄1037-53
TEL.090-8570-0458

<p>中国本部</p> <p>長州男児 極真魂に徹す</p>  <p>本部長 河岡博實</p> <p>〒755-0091 山口県宇部市上宇部2532-11 TEL.0836-33-1527</p>	<p>山口支部</p> <p>志を立てて万事の源となす</p>  <p>支部長 河岡晶俊</p> <p>〒755-0091 山口県宇部市上宇部2532-11 TEL.0836-33-1527</p>	<p>広島支部</p> <p>真を極める</p>  <p>支部長 小田勝幸</p> <p>〒731-0143 広島県広島市安佐南区長楽寺1-3-7 キシカフビル TEL.082-209-3040</p>			
<p>岡山東支部</p> <p>大いなる野心</p>  <p>支部長 中塚信夫</p> <p>〒700-0964 岡山県岡山市北区中仙道55-124 サンピオーネ中仙道2F TEL.086-242-2008</p>	<p>徳島支部・岡山南支部</p> <p>心を磨く、技を磨く、自分を磨く</p>  <p>支部長 三宅義人</p> <p>〈徳島〉〒770-0021 徳島県徳島市佐古一丁目10-6 レインボータワービル5F TEL.088-654-6098 〈岡山南〉〒710-0038 岡山県倉敷市新田2901 TEL.090-8978-9021</p>	<p>香川支部・岡山西支部</p> <p>夢・極真専魂</p>  <p>支部長 岩田厚</p> <p>〈香川〉〒763-0092 香川県丸亀市川西町南1304-1 TEL.0877-28-8880 〈岡山西〉〒710-0817 岡山県倉敷市大内1237-1 TEL.086-486-0222</p>			
<p>愛媛中央支部</p> <p>極真専心・極真貫徹</p>  <p>支部長 谷口拓也</p> <p>〒790-0854 愛媛県松山市岩崎町2-12-23 竹村金物店3F TEL.089-977-5720</p>	<p>高知中央支部</p> <p>鍛とは万年己れを鍛え、練とは千年己れを練る</p>  <p>支部長 白川彰一</p> <p>〒782-0032 高知県香美市土佐田町西本町4-1-5 TEL.090-1576-0141</p>	<p>福岡西支部</p> <p>世界の和合を志すサムライの育成</p>  <p>支部長 阿部清文</p> <p>〒810-0001 福岡県福岡市中央区天神5-7-5 ベスト天神ビル6F TEL.092-739-6610</p>			
<p>福岡東支部</p> <p>気力、体力、努力</p>  <p>支部長 三村政史</p> <p>〒802-0023 福岡県北九州市小倉北区下富野5-1-31 TEL.093-521-7702</p>	<p>大分支部</p> <p>初志貫徹 武道空手</p>  <p>支部長 三村忠司</p> <p>〒870-0933 大分県大分市花津留1-12-12 TEL.097-556-4511</p>	<p>本部直轄 浅草・三郷・草加道場</p> <p>〈事務局/浅草〉 〒111-0033 東京都台東区 花川戸1-3-6 花川戸ビル1F TEL.03-5828-5992 〈三郷〉TEL.048-953-3277 〈草加〉TEL.048-928-0523</p>	<p>埼玉春日部道場</p> <p>〒344-0062 埼玉県春日部市 粕壁東3-6-11 ピアノビル201 TEL.048-761-0756</p>		
<p>新潟南道場</p> <p>〒949-7117 新潟県南魚沼市長森新田20-1 TEL.080-4051-4108</p>	<p>三重東道場</p> <p>〒510-0836 三重県四日市市松本3-12-17 豊ビル4F TEL.059-223-0400</p>	<p>大阪天満橋道場</p> <p>〒536-0016 大阪府大阪市城東区 蒲生4-2-3-303 TEL.06-6939-0244</p>	<p>島根松江道場</p> <p>〒690-0885 島根県松江市 浜佐田町787-2 TEL.0852-36-6828</p>	<p>長崎諫早道場</p> <p>〒854-0062 長崎県諫早市小船越町1048-2 諫早市中央体育館 TEL.0957-46-7900</p>	<p>熊本帯山道場</p> <p>〒862-0924 熊本県熊本市帯山8-5-94 TEL.096-285-3442</p>

国際空手道連盟 極真会館 全国支部 地区本部区分

<p>総本部</p> <p>館長/松井章奎</p> <ul style="list-style-type: none"> ・総本部道場 ・総本部代官山道場 ・総本部所沢道場 ・総本部川口道場 ・総本部札幌道場 ・総本部岩手道場 ・総本部沖繩道場 ・本部直轄四谷・飯田橋・東松山・秩父・熊谷道場 ・本部直轄浅草・三郷・草加道場 	<p>北日本本部</p> <ul style="list-style-type: none"> ・青森支部 ・北海道札幌東支部 ・北海道胆振支部 ・北海道函館支部 ・秋田支部 ・山形支部 ・福島地区 ・宮城仙台道場 <p>中部本部</p> <p>本部長/浜井良顕</p> <ul style="list-style-type: none"> ・富山支部 ・長野支部 ・石川支部 ・福井支部 ・静岡富士支部 ・静岡中央支部 ・静岡西遠支部 ・愛知東三河支部 ・愛知東南支部 ・愛知名古屋支部 ・岐阜支部 ・三重東道場 	<p>関東本部</p> <p>本部長/山田雅稔</p> <ul style="list-style-type: none"> ・郷田道場 ・東京城西支部 ・栃木北支部 ・栃木南支部 ・群馬東支部 ・群馬西支部 ・茨城支部 ・茨城中央支部 ・埼玉北支部 ・埼玉北西支部 ・埼玉中央支部 ・埼玉南支部 ・埼玉北越谷支部 ・千葉北支部 ・千葉下総支部 ・千葉中央支部 ・千葉南支部 ・千葉北西支部 ・千葉東葛支部 ・東京城東北千住支部 ・東京城東小岩支部 ・東京城東葛西支部 ・東京城東湾岸支部 ・東京城西国分寺支部 ・東京城西世田谷東支部 ・東京城西野方支部 ・東京城西下北沢・町田支部 ・東京城北支部 ・東京城南目黒中央支部 ・東京城南池上支部 	<p>関西本部</p> <p>本部長/川畑幸一</p> <ul style="list-style-type: none"> ・京都支部 ・奈良支部 ・和歌山支部 ・北大阪支部 ・大阪西支部 ・大阪東南支部 ・大阪東支部 ・大阪なみはや支部 ・大阪南支部 ・大阪布施支部 ・兵庫西支部 ・大阪天満橋道場 ・滋賀草津道場 <p>中国本部</p> <p>本部長/河岡博實</p> <ul style="list-style-type: none"> ・山口支部 ・広島支部 ・岡山西支部 ・岡山東支部 ・岡山南支部 ・島根松江道場 	<p>四国本部</p> <ul style="list-style-type: none"> ・徳島支部 ・香川支部 ・愛媛中央支部 ・高知中央支部 <p>九州本部</p> <ul style="list-style-type: none"> ・福岡西支部 ・福岡東支部 ・大分支部 ・佐賀支部 ・熊本支部 ・宮崎支部 ・鹿児島支部 ・長崎諫早道場 ・熊本帯山道場 <p>佐賀支部・熊本支部・宮崎支部・鹿児島支部 連絡先/総本部事務局 東京都渋谷区猿楽町3-7 TEL.03-6452-5777</p>
--	---	--	--	--



I.K.O. BRANCHES AROUND THE WORLD

AS OF APRIL 2024

- Albania
- Armenia
- Austria
- Belarus
- Belgium
- Bulgaria
- Croatia
- Czech Republic
- Finland
- France
- Georgia
- Germany
- Great Britain
- Greece
- Hungary
- Israel
- Italy
- Latvia
- Lithuania
- Moldova
- Montenegro
- Netherlands
- Norway
- Poland
- Romania
- Serbia
- Slovakia
- Spain
- Sweden
- Switzerland
- Turkiye
- Ukraine

- Canada
- Costa Rica
- USA

• Russia

EUROPE

RUSSIA

NORTH AMERICA

MIDDLE EAST

ASIA

AFRICA

SOUTH PACIFIC

SOUTH AMERICA

- Bangladesh
- China
- Hong Kong
- India
- Indonesia
- Kazakhstan
- Korea
- Mongolia
- Myanmar
- Nepal
- Pakistan
- Philippines
- Singapore
- Sri Lanka
- Taiwan
- Thailand
- Turkmenistan
- Uzbekistan

- Australia
- Guam
- New Caledonia
- New Zealand

- Argentina
- Bolivia
- Brazil
- Chile
- Colombia
- Uruguay

- Algeria
- Reunion
- South Africa
- Tunisia

- Afghanistan
- Bahrain
- Iran
- Iraq
- Kuwait
- Lebanon
- Saudi Arabia
- Syria
- UAE

<p>AFRICA Algeria</p>  <p>Arezki Hadj-Moussa Official Dojo Operator</p> <p>BP 1020 Thiniiri Boghni 15425 W Tizi-Ouzou TEL +213-551-98-54-25 hadjmoussa_arezki@yahoo.fr</p>	<p>AFRICA Reunion</p>  <p>Jean-Luc Vedapodagom Branch Chief</p> <p>rue du Stade, avenue Stanislas Gimart 97490 Sainte-Clotilde LA REUNION TEL +262-692-82-95-72 2canonskyokushin@orange.fr</p>	<p>AFRICA South Africa</p>  <p>Kenny Uytenbogaardt International Committee Member</p> <p>3 Gooseberry Lane Constantiaberg Close Timour Hall Plumstead, Cape Town, 7800 TEL + 27-82-4963454 kenny@kyokushinkaikan.co.za</p>
<p>AFRICA South Africa</p>  <p>Reuben Makhura Branch Chief</p> <p>PO Box 693 Seshego, 0742 TEL +27-82-8201211 senseireuben.makhura@gmail.com</p>	<p>AFRICA South Africa</p>  <p>Riaan Nel Branch Chief</p> <p>2 Hoekstreet, Vredendal 8160 TEL +27-836327707 riaan@jcnel.co.za</p>	<p>AFRICA Tunisia</p>  <p>Skander Youssfi Branch Chief</p> <p>Association IKO Tunisia for Martial Arts Romania 2, Kalaa Sghira Sousse 4021 TEL +216-51-929-911 skashinkai@hotmail.com</p>
<p>ASIA Bangladesh</p>  <p>Monir A. Bhuiyan Branch Chief</p> <p>3 Sukrabad, Dhanmondi Dhaka, 1207 TEL +88-01819-276-779 kyokushinent@yahoo.com</p>	<p>ASIA Bangladesh</p>  <p>Arifur Rahman Branch Chief</p> <p>55/D North Dhanmondi, Kalabagan Dhaka-1205 TEL +880-179-84-999-69 hotmailarif@yahoo.com</p>	<p>ASIA China</p>  <p>Huang Wei Dong Branch Chief</p> <p>Tangshou Dao Chang, 4th Floor, Tianhui Square, No 5 Hunnan West Road, Hunnan District, Shenyang City, Liaoning Province, China TEL +86-182-2122-8117 huangweidong9999@hotmail.com</p>
<p>ASIA China</p>  <p>Jian Wang Branch Chief</p> <p>B-1, No.18 60-nong, Aoli huayuan, Pujian road, Pudong new area, Shanghai, 200127 TEL +86-182-2108-0006 yijidojo@hotmail.com</p>	<p>ASIA China</p>  <p>DengLi Long Branch Chief</p> <p>Longdengli, 402, Lane 20, 1080 Haiyang Road, Pudong New Area, Shanghai 200124 TEL +86-139-1651-3676 dongdaohuiguan@163.com</p>	<p>ASIA China</p>  <p>Weifeng Xu Branch Chief</p> <p>2F 308 Huanqing Zhong Rd, Shanghai. TEL +86-137-6442-2525 iko1-wind@outlook.com</p>

<p>ASIA China</p>  <p>Xiao Lei Wang Branch Chief</p> <p>2F, Building 1, Luoying Road 299, Baoshan District, ShanghaiPostal Code : 201908 TEL +86-133-1176-7779 ikochina@163.com</p>	<p>ASIA China</p>  <p>OuWei Hu Branch Chief</p> <p>Third Floor of Xingdu Hotel, 448 Wenhui Road, Gongshu District, Hangzhou City, Zhejiang Province, China TEL +86-13757129986 674976883@qq.com</p>	<p>ASIA China</p>  <p>Keisuke Fujita Official Dojo Operator</p> <p>Room 2023,160 lin he xi Road, Tian he District, Guangzhou City, China TEL +86-188-2509-7254 redlion0922@icloud.com</p>
<p>ASIA Hong Kong</p>  <p>James Kouame Branch Chief</p> <p>110 Queens road central, Wings Bld 2nd Floor TEL +852-2167-7218 impakfighter3@yahoo.com</p>	<p>ASIA India</p>  <p>Prasenjit Saha Branch Chief</p> <p>BA-175, Sector- 1, Salt Lake City, Bidhannagar, Kolkata – 700064 TEL +91-33-23373259 praseniko@yahoo.com</p>	<p>ASIA India</p>  <p>Di-Kum Branch Chief</p> <p>Ajantha House, Beach PO, Shangumughom, Trivandrum. 695007 Kerala State. TEL + 91-9961111888 dikumiko@gmail.com</p>
<p>ASIA India</p>  <p>Mariappan Thiagarajan Branch Chief</p> <p>2/213/1 Kolathakadu, Komarapalayam 638183, Namakkal Dist, Tamil Nadu, India TEL +91- 9942621993 thiagaiko17@gmail.com</p>	<p>ASIA India</p>  <p>Anandalal Raju. S.P. Branch Chief</p> <p>15/51, KIDS' Oxford Matric Hr. Sec. School Kuzhithurai Post, Kanyakumari District, Tamil Nadu, 629-163 TEL +91-9443160991 ikindia_lal@yahoo.co.in</p>	<p>ASIA India</p>  <p>Sheikh Mohammad Nasimuddin Branch Chief</p> <p>Goush Nagar Bharra, Post & P.S. - Chas, District Bokaro, Jharkhand, 827-013 TEL +91-9472-911191 seikh_nasimuddin@yahoo.com</p>
<p>ASIA Indonesia</p>  <p>Sugeng Pramono Branch Chief</p> <p>Taman Permata Buana Jl. Pulau Matahari Raya Blok A4 No.1, RT.017/RW.009, Kembangan Utara, Kec. Kembangan, Kota Jakarta Barat, Daerah Khusus Ibukota Jakarta 11610, INDONESIA. TEL +622-15819211 Spramono191@gmail.com</p>	<p>ASIA Kazakhstan</p>  <p>Murat Bukeyev Branch Chief</p> <p>3 "b" mod, sports complex "Melovoy", Aktau TEL +7-705-788-83-59 ikokazakhstan@gmail.com</p>	<p>ASIA Korea</p>  <p>Kim Do Geon Branch Chief</p> <p>2F. 1552, Nambusunhwan-ro, Gwanak-gu, Seoul, Republic of Korea 08773 TEL +82-2-325-9879 kimy33@hotmail.com</p>
<p>ASIA Korea</p>  <p>Dong ho Heo Branch Chief</p> <p>Dojo Address: KS012/ B1, 986-4, Daeyeon-dong, Nam-gu, Busan, KOREA Postal code: 48499 TEL +82-51-900-6551 heodong-ho@hanmail.net</p>	<p>ASIA Mongolia</p>  <p>Dashinnyam Chinzorig Branch Chief</p> <p>UIAANBAATAR-11000, SUKHBAATAR-14000, Peace Avenue Street, BLDG -10/4, FL- 9,10 TEL +976-70111703 Chinzorigdashnyam@yahoo.com</p>	<p>ASIA Mongolia</p>  <p>Khongorzul Oyundelger Official Dojo Operator</p> <p>Ulaanbaatar Dojo-703, Orshil office, Tokyod street, Bayanzurkh district, Ulaanbaatar, Mongolia TEL +976-91107777 hongor7777@yahoo.com</p>
<p>ASIA Myanmar</p>  <p>Min Lwin Branch Chief</p> <p>272 Pyay Road, Danahlaing Tower Rm 1101, Sanchaung Tsp, Yangon Tel +95 9 5001134 ikomyanmar@gmail.com</p>	<p>ASIA Nepal</p>  <p>Raju Tuladhar Official Dojo Operator</p> <p>84 Ason Tole, Kathmandu - 11 Nepal, 44600 TEL +977-9849002301 rajutuladhar4@gmail.com</p>	<p>ASIA Pakistan</p> <p>Farshad Hussain Qureshi Branch Chief</p> <p>House No.D/36 - 2632 Sati Para Chotki Gitti Hyderabad Sindh, 71000 TEL +923013551932 Farshadqureshi@gmail.com</p>
<p>ASIA Pakistan</p>  <p>Rehmat Gul Afridi Branch Chief</p> <p>Afridi House Najeab Colony Taj Abad Universty Road Peshawar Pakistan TEL 009-2332-9170474 rehmatafridi@hotmail.com</p>	<p>ASIA Pakistan</p>  <p>Hidayat Ullah Khan Branch Chief</p> <p>217 Gizri bus stop Near Pns Haider Inam Martial Art Academy 75600, Karachi, Pakistan TEL 00923002712490 Inammartialartacademy@hotmail.com</p>	<p>ASIA Philippines</p>  <p>Camille B. Mayo Branch Chief</p> <p>AD Square Center Evangelista Street, cor Amang Rodriguez 1610, Pasig City, Metro Manila Philippines TEL +63-977-6201210 camillebautista0502@gmail.com</p>
<p>ASIA Singapore</p>  <p>Alex Ang Official Dojo Operator</p> <p>Sumang Walk, Singapore 828618, Piermont Grand Condominium Clubhouses TEL +65-91719220 angyocksenalex@gmail.com</p>	<p>ASIA Sri Lanka</p>  <p>T. Nanda Siriwardana Branch Chief</p> <p>182 Dutugamunu Road Kohuwala Nugegoda TEL +94-11-2810671 nandasri@sitnet.lk</p>	<p>ASIA Taiwan</p>  <p>Nader Bagheri Official Dojo Operator</p> <p>#21,33 Lane, Herping Road, Tanzi district, Taichung, Taiwan R.O.C. post code:427 TEL +886-928-304-561 franko1806@yahoo.com</p>

I.K.O. BRANCHES AROUND THE WORLD

<p>ASIA Thailand</p>  <p>Tan Check Aan Official Dojo Operator</p> <p>554/300.Inspire Place Rama 9 Condominium.Room 928. Ramkhamhaeng soi 24, Hua Mark Bangkapi,Thailand(Bangkok) 10240 TEL +66-888-394-312 aansean@foxmail.com</p>	<p>ASIA Turkmenistan</p>  <p>Atamyrat Hudayberdiyev Official Dojo Operator</p> <p>Williamsa str. 58/2, Ashgabat TEL +99312-349427 kyokushin.in.tm@gmail.com</p>	<p>ASIA Uzbekistan</p> <p>Uktamjon Muratov Branch Chief</p> <p>19b / 157 Massiv Kara-Su, 6 Mirzo Ulgbeksky region 700050, Tashkent TEL +998-712-660-281 kiokushinuz@mail.ru</p>
<p>EUROPE Albania</p>  <p>Tusuni Klodian Branch Chief</p> <p>Gjirokaster Palestra Tempulli Hekurt. K-2. Klodian Tusuni Rruga Azile. 6001 TEL +355-84268751 kohaimia2002@hotmail.com</p>	<p>EUROPE Armenia</p>  <p>Karen Manukyan Branch Chief</p> <p>Hachtanaki Allee 25, 377504 Gyumri TEL +374-91-417-046 kyokushinarmania@gmail.com</p>	<p>EUROPE Austria</p>  <p>Bekim Neziri Branch Chief</p> <p>Franzensbrueckenstrasse. 1, 1020, Vienna TEL +43-676-444-8-999 samurai@online.ms</p>
<p>EUROPE Belarus</p>  <p>Alexandre Ianiouk Branch Chief</p> <p>28, Kalinina str., apt.5 Minsk, Belarus 220012 TEL +375-29-7747245 karatebfk@gmail.com</p>	<p>EUROPE Belarus</p>  <p>Vasili Maksimau Branch Chief</p> <p>230010,Yanki Kupaly Avenue, 88A-15, Grodno TEL +37529-789-49-72 office@kyokushin-iko.by</p>	<p>EUROPE Belgium</p>  <p>Biagio Costantini Branch Chief</p> <p>IMPASSE VERHEGGEN, 76182 SOUVRET, BELGIUM TEL +32-0478-777757 biagio.costantini@icloud.com</p>
<p>EUROPE Belgium</p>  <p>Domenico Firenze Branch Chief</p> <p>17 rue Au Farau, 5060 Sabeville (Belgium) TEL +32479920159 domenicofirenze@ikobelgium.com</p>	<p>EUROPE Belgium</p>  <p>Musolino Mario Official Dojo Operator</p> <p>Rue Fonds de Corbeau 3, 6180 Courcelles TEL +32-475-28-84-71 tensaidojo@gmail.com</p>	<p>EUROPE Belgium</p>  <p>Pele Carpin Official Dojo Operator</p> <p>22/4 Rue Saint-Roch, 1300 Wavre TEL +32 495 93 30 85 iko.bushido.dojo@gmail.com</p>
<p>EUROPE Bulgaria</p>  <p>Emil Kostov Branch Chief</p> <p>Tsar Boris 3 BL.1, Wh.B, Et.5, AP#36 Varna, 9000 TEL +359-897-978122 iko.bulgaria@gmail.com</p>	<p>EUROPE Croatia</p>  <p>Miroslav Fresl Official Dojo Operator</p> <p>Rude 48, Samobor, 10430 TEL +385-98-139-1950 kyokushin.croatia@gmail.com</p>	<p>EUROPE Czech Republic</p>  <p>Jiri Skreko Official Dojo Operator</p> <p>Krakovska 28, Ostrava, Czech rep. TEL +420-601-297-467 kyokushin-ostlava@seznam.cz</p>
<p>EUROPE Finland</p>  <p>Rebwar Sheikhi Official Dojo Operator</p> <p>Mantykankareenkatu 14 As 13, 21200 Raisio TEL +358409620426 Info@kyokushinturku.fi</p>	<p>EUROPE France</p>  <p>Nicolas Bergel Branch Chief</p> <p>45 ave du Huit Mai 1945, Bat B. 69160 Tassin La demi lune TEL +33-06-78-22-09-68 nicolas.bergel@gmail.com</p>	<p>EUROPE France</p>  <p>Franck Peretel Official Dojo Operator</p> <p>La Dragonnerie-14400 COTTUN- France TEL +33 608 937 328 celtic-kyokushin@hotmail.fr</p>
<p>EUROPE Georgia</p>  <p>Tariel Bitsadze Branch Chief</p> <p>Georgia , Tbilisi , 0177 vakhtang chikvani street 21 , app. 6 TEL +995593-000-227 tbitsadze5@gmail.com</p>	<p>EUROPE Germany</p>  <p>Slawomir Urbanczyk Branch Chief</p> <p>Goldbergweg 31, 60599, Frankfurt am Main TEL +49-152-09521906 office@ikok-d.de</p>	<p>EUROPE Germany</p>  <p>Peter Kahle Branch Chief</p> <p>Leichtmetallstraße 16, 42781 Haan TEL +492104-2003230 info@fusiondojo.de</p>
<p>EUROPE Germany</p>  <p>Juan Lemes Official Dojo Operator</p> <p>Markgrafenstraße 75, 46399 Bocholt TEL +49-160-95-202858 hallo@dojokenshin.de</p>	<p>EUROPE Great Britain</p>  <p>Jose Claronino Branch Chief</p> <p>17 Paddock Close, Bidford-on-Avon, Alcester, Warwickshire, B50 4PJ, England, United Kingdom. TEL +44-1789-491-455 jclaronino@live.co.uk</p>	<p>EUROPE Great Britain</p>  <p>Sithembiso Majozi Official Dojo Operator</p> <p>28 MAGDALEN STREET, LONDON, ENGLAND SE1 2EN TEL +44-2074-035-979 ADMIN@TOKEIKYOKUSHINKAI.COM</p>

<p>EUROPE Greece</p>  <p>Ioannis Stefanou Branch Chief</p> <p>Pagaswn 119, 38333, Volos TEL +30-242-105-6766 Stefanouioannis@gmail.com</p>	<p>EUROPE Hungary</p>  <p>Attila Badar Branch Chief</p> <p>4028 Debrecen, Vas Gereben u. 8, 3/7 TEL +36-30-299-8357 info@karatekyokushin.hu</p>	<p>EUROPE Hungary</p>  <p>Ildiko Koszo Branch Chief</p> <p>6723 Tapai str. 26. Szeged TEL +36-30-2556-557 koszo.ildiko@gmail.com</p>
<p>EUROPE Hungary</p>  <p>Tibor Illes Branch Chief</p> <p>Suranyi Ferenc str.8, Post code: 1174 Budapest TEL +36-30-754-74-54 illestibi2@gmail.com</p>	<p>EUROPE Hungary</p>  <p>Vivien Halasz Official Dojo Operator</p> <p>Budapest 1105, Maláta utca 10. TEL +36-70-420-8288 ikhungaryhalasz@gmail.com</p>	<p>EUROPE Israel</p>  <p>Ronen Katz Branch Chief</p> <p>Yaara 23, PO Box 733 Even-Yehuda TEL +972-9-899-2092 katzrd@012.net.il</p>
<p>EUROPE Italy</p>  <p>Tsutomu Wakiuchi Branch Chief</p> <p>Compleso Hill Palace SC/B Via Del Pozzo No 25 Messina, 98121 TEL +39-347-706-5821 aikkmessina@alice.it</p>	<p>EUROPE Latvia</p>  <p>Guntars Piebalgs Branch Chief</p> <p>Lubanas-82,Riga, LV1073, Latvia TEL +371-672-94381 kyokushinkai.karate@inbox.lv</p>	<p>EUROPE Lithuania</p>  <p>Algirdas Mizaras Branch Chief</p> <p>Kazliškiu k., Sunsku pst 69357 Marijampoles sav. TEL +370-343-66295 tptkaunas@tpt.lt</p>
<p>EUROPE Moldova</p>  <p>Traian Velixar Branch Chief</p> <p>V.Pircalab 29 ap.4 TEL +373-7-9402383 iko.moldova@gmail.com</p>	<p>EUROPE Montenegro</p>  <p>Sveto Dekovic Official Dojo Operator</p> <p>Slijanova 2, Tivat, Montenegro TEL +38-268-41-13-87 montenegrokyokushin@gmail.com</p>	<p>EUROPE Netherlands</p>  <p>Boleslaw Stefanow Branch Chief</p> <p>Spuistraat 8, Amsterdam, Netherlands TEL +31-6-18-92-29-11 bstefanow@hotmail.com</p>
<p>EUROPE Netherlands</p>  <p>Lilian Mungra Branch Chief</p> <p>Schapendreef 9, 4631 BK, Hoogerheide TEL +31-6-24423923 lilianmungra@live.com</p>	<p>EUROPE Netherlands</p>  <p>Rudolf Conquet Official Dojo Operator</p> <p>Nikkelstraat 21 3067GR Rotterdam, Netherland TEL +31614697668 rconquet@hotmail.com</p>	<p>EUROPE Netherlands</p>  <p>Remi Da Silva Official Dojo Operator</p> <p>Wiigenlaan 5a, 2651 TA Berkel en Rodenrijs TEL +31-6-15872440 info@sidneykai.com</p>
<p>EUROPE Norway</p>  <p>Marius Ommedal Branch Chief</p> <p>Landfalloya 58, Drammen, Buskerud TEL +47-93-41-34-98 marius@drammenkaratedojo.no</p>	<p>EUROPE Poland</p>  <p>Jacek Czerniec Branch Chief</p> <p>Glowackiego 35, Lublin TEL +48-602-757-003 jczerniec@gmail.com</p>	<p>EUROPE Poland</p>  <p>Michal Puczko Branch Chief</p> <p>Grodecka 5m1, 15-561, Bialystok TEL +48-510-232-752 michal517@op.pl</p>
<p>EUROPE Poland</p>  <p>Michal Marcinkowski Branch Chief</p> <p>81-553 Gdynia ul. Wroclawska 71B/6, Pomorskie TEL +48-501-267-878 kyokushin.pomorskie@gmail.com</p>	<p>EUROPE Poland</p>  <p>Edward Urbanczyk Branch Chief</p> <p>ul. Zielona 1A/13, 41-100, Siemianowice Slaskie (Poland). TEL +48501448970 kyokushin@spartakus.katowice.pl</p>	<p>EUROPE Poland</p>  <p>Roman Wozniak Branch Chief</p> <p>38-400 Krosno Ul. Powst. Slaskich 37, Krosno TEL +48-603-912-373 karate.krosno@pro.onet.pl</p>
<p>EUROPE Poland</p>  <p>Zbigniew Zielinski Branch Chief</p> <p>ul.Krakowska 110, 32-590 Libiaz TEL +48- 519057069 chkk1@interia.pl</p>	<p>EUROPE Poland</p>  <p>Wojciech Kunicki Branch Chief</p> <p>ul. Gen. de Gaulle a 91, 82-200 Malbork, Poland TEL + 48-508-054-634 wojkunicki1@wp.pl</p>	<p>EUROPE Poland</p>  <p>Wieslaw Orzol Branch Chief</p> <p>Kilinskiego 2B,07-410 Osteroleka, Mazowiecki TEL +48-797-633-071 orwieslaw@gmail.com</p>

I.K.O. BRANCHES AROUND THE WORLD

<p>EUROPE Poland</p>  <p>Marek Wiczorek Branch Chief</p> <p>Ul. Kopernika 35A/19, Olsztyn, Warm-Mazur TEL +48-604-339-373 karate.olsztyn@gmail.com</p>	<p>EUROPE Poland</p>  <p>Mirosław Kopielski Branch Chief</p> <p>ul Klasztorna 1, 61-779 Poznan, Wielkopolska TEL +48-604-052-180 sensei@kyokushin.poznan.pl</p>	<p>EUROPE Poland</p>  <p>Andrzej Manecki Branch Chief</p> <p>u41-103 Siemianowice Slaskie, Elizy Orzeszkowej 1 TEL +48-504084126 a_manecki@o2.pl</p>
<p>EUROPE Poland</p>  <p>Rafał Tomala Branch Chief</p> <p>Bielska 21A Warsaw TEL +48-602-675-693 r.tomala@superkarate.pl</p>	<p>EUROPE Poland</p>  <p>Agnieszka Sypien Branch Chief</p> <p>50-135 Wrocław ul. Nowy Świat 38/4 correspondence address 55-080 Smolec ul. Tulipanowa 13 TEL +48-507-066-016 wroclawskiklubkarate@interia.pl</p>	<p>EUROPE Poland</p>  <p>Krzysztof Policha Branch Chief</p> <p>Królowej Jadwigi 8, 22-400 Zamość Lubelskie TEL +48-602-262-108 k.policha@kyokushinzamosc.pl</p>
<p>EUROPE Poland</p>  <p>Waldemar Matyka Official Dojo Operator</p> <p>ul. ks. Skorupki 12 b 15, 16-300 Augustów TEL +48-604-909-209 augustowkarate@wp.pl</p>	<p>EUROPE Poland</p>  <p>Edward Kozdra Official Dojo Operator</p> <p>BIALOLEKA 66, 67-221 BIALOLEKA POLAND TEL +48-509-472-727 kozdra11@op.pl</p>	<p>EUROPE Poland</p>  <p>Jarosław Rytel Official Dojo Operator</p> <p>Ul. Witosa 2/92, Czestochowa, Śląskie TEL +48-691-969-460 kkbudo@wp.pl</p>
<p>EUROPE Poland</p>  <p>Marcin Stasciuk Official Dojo Operator</p> <p>Włoki 79 Street, 58-203 Dzierżonów TEL +48-605-851-890 dkskk77@wp.pl</p>	<p>EUROPE Poland</p>  <p>Maciej Marszałek Official Dojo Operator</p> <p>44-121 Gliwice. ul. Czwartaków 18, Post code: 44-121 TEL +48-501-868-273 maciej.marszalek@karate.gliwice.pl</p>	<p>EUROPE Poland</p>  <p>Janusz Kalamarski Official Dojo Operator</p> <p>Biały Bor 171, 86-300 Grudziądz TEL +48-726-755-400 janusz@kalamarski.pl</p>
<p>EUROPE Poland</p>  <p>Tomasz Gaska Official Dojo Operator</p> <p>ul.Smolki 17, 14-200 Ilawa TEL +48-602-703-383 masmed@o2.pl</p>	<p>EUROPE Poland</p>  <p>Andrzej Kruk Official Dojo Operator</p> <p>ul. Boczna Garbarze 14A, 37-500 Jarosław TEL +48-515-177-703 kyokushinjaroslaw@wp.pl</p>	<p>EUROPE Poland</p>  <p>Marek Bebenek Official Dojo Operator</p> <p>11-041 Olsztyn, Warkaty 3 TEL +48-795-489-007 marek.bebenek@wp.pl</p>
<p>EUROPE Poland</p>  <p>Dariusz Lyczko Official Dojo Operator</p> <p>Kolista 29/23, Katowice, Silesia TEL +48-609-464-308 dlyczko@op.pl</p>	<p>EUROPE Poland</p>  <p>Piotr Machulec Official Dojo Operator</p> <p>Radockiego 218110, Katowice, Silesia TEL +48-602-121-492 karatemachulec@poczta.onet.pl</p>	<p>EUROPE Poland</p>  <p>Michał Krzak Official Dojo Operator</p> <p>Katowice, Jankego 116/50 TEL +48-606451385 dojokrzak@gmail.com</p>
<p>EUROPE Poland</p>  <p>Zbigniew Paradecki Official Dojo Operator</p> <p>Barlickiego 7c/13, Katowice TEL +48-721460746 z.paradecki@wp.pl</p>	<p>EUROPE Poland</p>  <p>Maciej Kaczynski Official Dojo Operator</p> <p>ul. Czernieckiego 15B/8, 82-200 Malbork, Poland TEL +48-602-274-878 m.kaczynski@wp.pl</p>	<p>EUROPE Poland</p>  <p>Maciej Miller Official Dojo Operator</p> <p>ul. Grzybowa 41/1, 05-509 Józefosław, Poland TEL +48-515-593-800 m.miller@toshikarate.pl</p>
<p>EUROPE Poland</p>  <p>Dariusz Syrnicki Official Dojo Operator</p> <p>Ul. Mazowiecka 4/54, Lomza TEL +48-512-319-088 dariuszsyrnicki@interia.pl</p>	<p>EUROPE Poland</p>  <p>Cezary Kotecki Official Dojo Operator</p> <p>21-500 Biała Podlaska, ul. Kasztanowa 6, Poland TEL +48-728813485 sksbushido@gmail.com</p>	<p>EUROPE Poland</p>  <p>Andrzej Palka Official Dojo Operator</p> <p>Teodora Kulika 39, 40-434 Katowice TEL +48-692-920-256 senseiroki@gmail.com</p>

<p>EUROPE Poland</p>  <p>Wojciech Rejterada Official Dojo Operator</p> <p>Osiedle Lesk 5/4, 19-400 Olecko TEL +48-604-121-987 wojkyok@op.pl</p>	<p>EUROPE Poland</p>  <p>Tomasz Maturski Official Dojo Operator</p> <p>Dobra 6 , Orzesze TEL +48-512381818 kyokushin@interia.pl</p>	<p>EUROPE Poland</p>  <p>Artur Malz Official Dojo Operator</p> <p>Ul. Jagielly 2B/24, Ostroda TEL +48-509-196-715 arturkarate@interia.pl</p>
<p>EUROPE Poland</p>  <p>Krzysztof Markowski Official Dojo Operator</p> <p>Al. Kasztanow 12, 05-501 Piaseczno TEL +48-506063936 bushiteam@gmail.com</p>	<p>EUROPE Poland</p>  <p>Rafal Zarecki Official Dojo Operator</p> <p>ul.Bukowa 1,59-100 Polkowice, Poland TEL +48-666-054-443 rafal.zarecki@gmail.com</p>	<p>EUROPE Poland</p>  <p>Andrzej Ochowicz Official Dojo Operator</p> <p>Os. Rusa 53/42, Poznan, Wielkopolska TEL +48-600-835-944 andrzejochowicz@op.pl</p>
<p>EUROPE Poland</p>  <p>Marta Pawlak Official Dojo Operator</p> <p>ul. Umultowska 23/6, 61-614 Poznan, Wielkopolska, Poland TEL +48-606-94-94-28 marta@kyokushin.poznan.pl</p>	<p>EUROPE Poland</p>  <p>Dariusz Walas Official Dojo Operator</p> <p>Jana 3 Sobieskiego 23, Przeworsk TEL +48-512-344-652 darek_walas@o2.pl</p>	<p>EUROPE Poland</p>  <p>Dariusz Hrynowiecki Official Dojo Operator</p> <p>ul. Młodej Polski 6 12-114 Rozogi, Poland TEL +48-501-280-577 daro0506@wp.pl</p>
<p>EUROPE Poland</p>  <p>Roman Dymek Official Dojo Operator</p> <p>ul.Zeliwna 16, 41-706 Ruda Slaska, Poland TEL +48 504 236 996 romandymek@gmail.com</p>	<p>EUROPE Poland</p>  <p>Marian Sokol Official Dojo Operator</p> <p>Ul. Podhalanska 2/49, 35-622 Rzeszow TEL +48-692-422-501 marian.sokol@kyokushin.rzeszow.pl</p>	<p>EUROPE Poland</p>  <p>Dariusz Cymmerman Official Dojo Operator</p> <p>ul. Zachodnia 2F/22 15-345 Bialystok, Poland TEL +48-666-380-666 cymmermandariusz@gmail.com</p>
<p>EUROPE Poland</p>  <p>Zbigniew Gluchowski Official Dojo Operator</p> <p>Ul. Wojska Polskiego 4a, Stalowa Wola TEL +48-507-649-006 atlantis@o2.pl</p>	<p>EUROPE Poland</p>  <p>Zbigniew Romanowski Official Dojo Operator</p> <p>Pulaskiego Street 19/10 Swidnica TEL +48-691-098-783 jzmromanowski@poczta.onet.pl</p>	<p>EUROPE Poland</p>  <p>Jerzy Wojcik Official Dojo Operator</p> <p>22-600 Tomaszow Lubelski, Chocimska 19 st. TEL +4884-6664610 tkkyokushin@o2.pl</p>
<p>EUROPE Poland</p>  <p>Piotr Moczydlowski Official Dojo Operator</p> <p>Warszawa, Strumykowa 21 TEL +48-501500914 kontakt@mastersdojo.pl</p>	<p>EUROPE Poland</p>  <p>Jacek Stelmach Official Dojo Operator</p> <p>Ul. Plocka 149 A, Wloclawek, Kujawsko-Pomorskie TEL +48-601-317-575 kontakt@fightclub.wloclawek.pl</p>	<p>EUROPE Poland</p>  <p>Juliusz Mazurkiewicz Official Dojo Operator</p> <p>ul. Matejki 7, 87-800 Wloclawek TEL +48-601-660-458 kontakt@karate.wloclawek.pl</p>
<p>EUROPE Poland</p>  <p>Jakub Piatowski Official Dojo Operator</p> <p>ul. Widok 93/48, 62-800 Kalisz, Poland TEL +48-792-990-317 kalisiekarate@gmail.com</p>	<p>EUROPE Poland</p>  <p>Bartlomiej Zakrzewski Official Dojo Operator</p> <p>Majowa 54e, 22-100 Pokrowka TEL +48- 663-735-166 satorichelm@o2.pl</p>	<p>EUROPE Romania</p>  <p>Dorel Bulearca Branch Chief</p> <p>G-ral Eremia Grigorescu 8, Sector 1, 7000 Bucharest TEL +40-720-863-124 iko_romania@yahoo.com</p>
<p>EUROPE Romania</p>  <p>Florian Toader Branch Chief</p> <p>Localitatea Jilava; Strada Ungureni; Nr. 42; Jud. Ilfov; Cod Postal : 077120 TEL +4-0722-292-387 toaderf@yahoo.com</p>	<p>EUROPE Romania</p>  <p>Nicolae Stoian Branch Chief</p> <p>Strada Elena Caragiani, Nr. 18, Bl. 3A, Sc. B, Et. 2, Ap. 41, Sector 1, Bucuresti, Romania. Postal code: 014214 TEL +4-0722739635 nicolae.stoian@ironfist.ro</p>	<p>EUROPE Romania</p>  <p>Monalisa Dedeu Official Dojo Operator</p> <p>Giurgiu, Bld. Bucuresti, Bl. 205/3S1, Sc.B, Et.1, Ap.14, Romania TEL +4-0723-332-066 monalisa.dedeu@gmail.com</p>





I.K.O. BRANCHES AROUND THE WORLD

<p>EUROPE Romania</p>  <p>Romeo Beznea Official Dojo Operator</p> <p>Bucharest, str. Bucovina nr.5 bl.O1, sc.A, ap. 17, sector 3; Cod Postal : 030392 TEL +4-0744-436-318 rb.noboriryu@gmail.com</p>	<p>EUROPE Serbia</p>  <p>Zarko Petkovic Branch Chief</p> <p>Hotel 'Slavija-lux', Fitness Center Paradiso Sveti Sava 2, Belgrade, 11000 TEL +381-60-32-32-017 kyokushin_serbia@hotmail.com</p>	<p>EUROPE Slovakia</p>  <p>Norbert Racz Branch Chief</p> <p>Sv.Stefana 59, 943 01 Sturovo TEL +421-905-156-658 racz@kyokushin.sk</p>
<p>EUROPE Spain</p>  <p>Daniel Lorente Branch Chief</p> <p>C/ ECHEGARAY, 27 08914, Badalona TEL +34-678-44-55-55 oyamaskarate@gmail.com</p>	<p>EUROPE Spain</p>  <p>Inma Marquez Branch Chief</p> <p>C / Andorra, 3 3 2 08397 - Pineda de Mar, Barcelona TEL 656365190 inmamarquez70@gmail.com</p>	<p>EUROPE Spain</p>  <p>Antonio Roca Branch Chief</p> <p>c/Perez Galdos, 150 D, 35625 Morro Jable-Pajara-Fuerteventura, Las Palmas, Canary Islands TEL 0034722847560 Kyokufuerte@gmail.com</p>
<p>EUROPE Spain</p>  <p>Lorenzo Martinez Official Dojo Operator</p> <p>C/ Rogent nº 11, 08026 Barcelona TEL +34-605-79-24-54 lorandmoni@hotmail.com</p>	<p>EUROPE Spain</p>  <p>Victor Cabrera Official Dojo Operator</p> <p>Comandante Diaz Trayter 89, Puerto del Rosario,Fuerteventura, Canary Islands TEL +34-928-530-945 ikebukurudojo@hotmail.com</p>	<p>EUROPE Sweden</p>  <p>Andrew Ho Branch Chief</p> <p>Seminariégatan 13, SE-75228 Uppsala, Sweden TEL +46-724431215 andrewho@outlook.com</p>
<p>EUROPE Switzerland</p>  <p>Giuseppe Biancaniello Branch Chief</p> <p>Av. de Sevelin 56, 1004, Lausanne TEL +41-76-441-23-00 info@swisskyokushinkai.org</p>	<p>EUROPE Turkiye</p>  <p>Omer Duran Branch Chief</p> <p>75. YIL MAHALLESİ 50. SOKAK NO:2 YILDIRIM /BURSA TEL +905337676416 omerduran72@gmail.com</p>	<p>EUROPE Turkiye</p>  <p>Omer Salih Cengiz Branch Chief</p> <p>Egitim Mahallesi, Karahan Cikmazi, No10/4, Yildirim/ Bursa TEL 05326656646 omercengiz19651965@gmail.com</p>
<p>EUROPE Ukraine</p>  <p>Anatoliy Matiushin Branch Chief</p> <p>Gogol street. 17 ap. 47 Dnepr, 49044 TEL +380-50-361-35-35 a.matiushin@gmail.com</p>	<p>EUROPE Ukraine</p>  <p>Zaur Mamedov Branch Chief</p> <p>Universalna street, 17/23, Dnepr, 49000 TEL +380-93-412-16-79 dnepr.kyokushin@gmail.com</p>	<p>EUROPE Ukraine</p>  <p>Victor Maksymov Branch Chief</p> <p>01103, Ukraine, Kiev, Professor Podvysotskogo str., 10/10, Sports club TEL +38-050-623-22-00 vvmaksymov@gmail.com</p>
<p>EUROPE Ukraine</p>  <p>Stanislav Bliznyuk Branch Chief</p> <p>PO Box 19, Raduzhnaya Str. 13b Kiev, 02218 TEL +380-50-368-1587 combliskarate@gmail.com</p>	<p>EUROPE Ukraine</p>  <p>Oleg Ovechkin Branch Chief</p> <p>Miloslavskaya,43 Kiev TEL +38067-663-33-20 karateway.narod@gmail.com</p>	<p>EUROPE Ukraine</p>  <p>Svitlana Nebesna Official Dojo Operator</p> <p>PO Box 72, Lobanovskogo Str. 150d, Kiev, 03118 TEL +380-951-377-499 svetlananeb@gmail.com</p>
<p>MIDDLE EAST Afghanistan</p>  <p>Abdul Azim Farhang Branch Chief</p> <p>PO Box:Afghanistan-Herat- Riasat Mokhaberat-PB 83 TEL +93(0) 799-544-655 abdulazimfarhang@gmail.com</p>	<p>MIDDLE EAST Bahrain</p>  <p>Hussein Al-Durazi Branch Chief</p> <p>Villa 494, Road 518, Block 705, Tubli, Kingdom of Bahrain TEL +973-39-746661 dr.hussaindurazi@yahoo.com</p>	<p>MIDDLE EAST Iran</p>  <p>Abdol Majid Foroozan Branch Chief</p> <p>Afif Abad St. 1st Lane No. 32 Shiraz, 71837 TEL +98-711-626-3373 dr_foroozan_iran_kyokushin_bchief @hotmail.com</p>
<p>MIDDLE EAST Iran</p>  <p>Masoud Homayounpour Branch Chief</p> <p>PO Box 16765-151 Tehran TEL +98-21-22508023 info@iranikohonbu.com</p>	<p>MIDDLE EAST Iran</p>  <p>Seyed Davood Mohammadi Branch Chief</p> <p>PO Box 15745-395 Tehran TEL +9821-4465-1101 iran_ko_mohammadi@yahoo.com</p>	<p>MIDDLE EAST Iran</p>  <p>Ramin Barazandeh Branch Chief</p> <p>PO Box 14665-1111 Teheran-Iran TEL +98-21-3393-0185 iranck@gmail.com</p>

<p>MIDDLE EAST Iran</p>  <p>Kamran Goudarzi Branch Chief</p> <p>No.38 - 3th mahdi alley - south etaati St - Marzadaran Blvd - south sheikh - Fazlolah Highway, Pardisan Complex TEL +98-21-8827-9893 kyokushingym@gmail.com</p>	<p>MIDDLE EAST Iran</p>  <p>Nooraddin Fakhri Branch Chief</p> <p>PO Box 18915-157 Tehran, IRAN TEL +98-21-5500-9444 N.fakhrikk@gmail.com</p>	<p>MIDDLE EAST Iraq</p>  <p>Ahmed Naji Branch Chief</p> <p>Thawrt Al Eshreen Club, Al Semawah City, The middle street +964-7800844433 ahmadiko66@gmail.com</p>
<p>MIDDLE EAST Kuwait</p>  <p>Bahaa Omran Branch Chief</p> <p>Salmiya - Salem Al - Mubarak. St. Alshahab tower front off Sultan center 5th floor TEL +96-5-96055339 bahaa.kw@gmail.com</p>	<p>MIDDLE EAST Lebanon</p>  <p>Ibrahim Kamal Branch Chief</p> <p>South Lenanon Nabatieh, House, Al-Bitar Building, 4 Floor albyad st. Alreef sporting Club, Al-Hassan Center Building, Al-Midan Street. TEL 009613926647 shihankamal1960@outlook.com</p>	<p>MIDDLE EAST Saudi Arabia</p>  <p>Adnan Tarsha Branch Chief</p> <p>PO Box 286348, Riyadh 11323 TEL +966-558331336 saudi.kyokushin@gmail.com</p>
<p>MIDDLE EAST Syria</p>  <p>Mohamad Choura Official Dojo Operator</p> <p>Aljessr Alabyad st. - face of the italian hospital TEL +963-966-781702 moh.shora@yahoo.com</p>	<p>MIDDLE EAST UAE</p>  <p>Haytham Al-Derazi Official Dojo Operator</p> <p>P.O. Box. 54130 Dubai, UAE TEL +971-50-7559925 haytham.alderazi@gmail.com</p>	<p>NORTH AMERICA Canada</p>  <p>Stuart Corrigan Branch Chief</p> <p>PO Box 36510, Richmond, BC, V7C 5M4 TEL +1-604-307-5311 kyokushinkaikan@telus.net</p>
<p>NORTH AMERICA Canada</p>  <p>Carl Choo-Yick Branch Chief</p> <p>171 Worthing Ave. Markham, ONT, L3S 4M8 TEL +1-905-475-5445 osu@kyokushinontario.com</p>	<p>NORTH AMERICA Canada</p>  <p>Darren Lenkorn Branch Chief</p> <p>203 Kingston Road, Toronto, Ontario M4L 1T5 TEL +1-416-465-5777 info@torontokyokushin.com</p>	<p>NORTH AMERICA Canada</p>  <p>Johnny LeBlanc Branch Chief</p> <p>Postal Code : E1A2T1, 386 Shediac rd Moncton, New-Brunswick TEL +1-506-204-9008 kyokushin.nb@gmail.com</p>
<p>NORTH AMERICA Canada</p>  <p>Stephane Giroux Branch Chief</p> <p>78 St-Pierre, St-Constant, Quebec J5A 1G3 TEL +1-450-638-0908 sensestephanegiroux@hotmail.com</p>	<p>NORTH AMERICA Canada</p>  <p>Bernard Banaszczyk Branch Chief</p> <p>115 Pine Martin Crescent, Kitchener, Ontario, Canada N2E 3S2 TEL +1-226-808-4822 bernardkarate1@gmail.com</p>	<p>NORTH AMERICA Costa Rica</p>  <p>Erik Goldberg Branch Chief</p> <p>San Jose Costa Costa Centro Comercial Eco Plaza Villa Real ruta 27, local #29 TEL +506-22885490 ikogoldberg@gmail.com</p>
<p>NORTH AMERICA USA</p>  <p>Brian Bastien Branch Chief</p> <p>4110 Laurelgrove Ave. Studio City, CA, 91604 USA TEL +1-818-762-2638 yvonnebastien45@gmail.com</p>	<p>NORTH AMERICA USA</p>  <p>Patrick Fard Branch Chief</p> <p>1731 North. Sepluveda Blvd. Manhattan Beach, CA, 90266 TEL +1-310-937-8855 IKOMBK@GMAIL.COM</p>	<p>NORTH AMERICA USA</p>  <p>Takashi Hasegawa Branch Chief</p> <p>2130 Sawtelle Blvd #302, Los Angeles, CA, 90025 TEL +1-310-266-7328 thasegawa217@hotmail.com</p>
<p>NORTH AMERICA USA</p>  <p>Taku Nakasaka Branch Chief</p> <p>1636 Torrance Blvd, Torrance, CA 90501 TEL +1-213-923-3804 info@kyokushinla.com</p>	<p>NORTH AMERICA USA</p>  <p>Herbert Ishida Branch Chief</p> <p>98-1158 Kaonohi Street, Aiea, Hawaii 96701 TEL +1-808-488-4023 hti42@hawaii.rr.com</p>	<p>NORTH AMERICA USA</p>  <p>Katsuhito Gorai International Committee Office</p> <p>PO Box 20059, New York, New York 10001 USA TEL +1-212-947-3334 nyc@ikohonbu.com</p>
<p>RUSSIA Russia</p>  <p>Oleg Permyakov Branch Chief</p> <p>Komsomolsky prospect 77, Amursk 682640 TEL +7-924-224-0635 fkr.int@gmail.com</p>	<p>RUSSIA Russia</p>  <p>Sergey Kuznetsov Branch Chief</p> <p>ul. Tolbuhina 8/4, Moscow, 121596, Russia TEL +7-903-321-1505 iko-russia-int@yandex.ru</p>	<p>RUSSIA Russia</p>  <p>Vladimir Zaikin Branch Chief</p> <p>ul. Tolbuhina 8/4, Moscow, 121596, Russia TEL +7-978-715-05-07 iko-russia-int@yandex.ru</p>

I.K.O. BRANCHES AROUND THE WORLD

<p>RUSSIA Russia</p>  <p>Aleksandr Klassen Branch Chief</p> <p>Traktovaya str., 14a, Irkutsk, 664024, Russia TEL +7-3952-28-84-91 vkk.int.iko@gmail.com</p>	<p>RUSSIA Russia</p>  <p>Aleksandr Popov Branch Chief</p> <p>ul. Sovetskaya 121, Birobidzhan 679016 TEL +7-999-792-0050 fkr.int@gmail.com</p>	<p>RUSSIA Russia</p>  <p>Svyatoslav Kolkotin Branch Chief</p> <p>ul. Narodnaya 3-15, Novokuznetsk, Kemerovo Region 654032 TEL +7-913-319-17-18 center-fkr.russia@mail.ru</p>
<p>RUSSIA Russia</p>  <p>Vsevolod Mokhiev Branch Chief</p> <p>Kalinina str., 88, Khabarovsk, 680000, Russia TEL +7-914-543-53-06 vkk.int.iko@gmail.com</p>	<p>RUSSIA Russia</p>  <p>Mikhail Zhidkov Branch Chief</p> <p>Lenina 3, Nekrasovka, Khabarovsk region 680507 TEL +7-914-197-43-66 fkr.int@gmail.com</p>	<p>RUSSIA Russia</p>  <p>Nikolai Chuprov Branch Chief</p> <p>Pervostroitelei str., 20, Komsomolsk-on-Amur, 681013 TEL +7-4217-27-39-39 fkr.int@gmail.com</p>
<p>RUSSIA Russia</p>  <p>Roman Chuprov Branch Chief</p> <p>Pervostroitelei 20, Komsomolsk-on-Amur 681021 TEL +7-914-163-29-58 fkr.int@gmail.com</p>	<p>RUSSIA Russia</p>  <p>Vladimir Chistyakov Branch Chief</p> <p>ul. Tolbuhina 8/4, Moscow, 121596, Russia TEL +7-918-0983094 iko-russia-int@yandex.ru</p>	<p>RUSSIA Russia</p>  <p>Alexander Migulya Branch Chief</p> <p>ul. Tolbuhina 8/4, Moscow, 121596, Russia TEL +7-918-434-5445 iko-russia-int@yandex.ru</p>
<p>RUSSIA Russia</p>  <p>Eduard Nam Branch Chief</p> <p>ul. Tolbuhina 8/4, Moscow, 121596, Russia TEL +7-918-997-4412 iko-russia-int@yandex.ru</p>	<p>RUSSIA Russia</p>  <p>Arsen Gasanov Branch Chief</p> <p>ul. Tolbuhina 8/4, Moscow, 121596, Russia TEL +7-918-459-6506 iko-russia-int@yandex.ru</p>	<p>RUSSIA Russia</p>  <p>Sergey Stepanchuk Branch Chief</p> <p>SK Olymp, ul Beregovaya 144, Krasnodar TEL +8-918-492-66-51 fkr.int@gmail.com</p>
<p>RUSSIA Russia</p>  <p>Vyacheslav Solodkov Branch Chief</p> <p>SK Olymp, ul Beregovaya 144, Krasnodar TEL +8-918-492-66-51 fkr.int@gmail.com</p>	<p>RUSSIA Russia</p>  <p>Samvel Kazaryan Branch Chief</p> <p>Chekistov Avenue 24/1-167, Krasnodar 350089 TEL +7-912-178-7173 fkr.int@gmail.com</p>	<p>RUSSIA Russia</p>  <p>Igor Komarov Branch Chief</p> <p>ul. Menzhinskogo 11, Krasnoyarsk 660001 TEL +7-902-942-9452 fkr.int@gmail.com</p>
<p>RUSSIA Russia</p>  <p>Roman Plyasunkov Branch Chief</p> <p>ul. Tolbuhina 8/4, Moscow, 121596, Russia TEL +7-908-206-7223 iko-russia-int@yandex.ru</p>	<p>RUSSIA Russia</p>  <p>Valery Malyshev Branch Chief</p> <p>ul. Kuratova 2, Komi republic, Syktyvkar 167000 TEL +7-912-178-7173 fkr.int@gmail.com</p>	<p>RUSSIA Russia</p>  <p>Igor Penkov Branch Chief</p> <p>ul. Tolbuhina 8/4, Moscow, 121596, Russia TEL +7-910-214-7599 iko-russia-int@yandex.ru</p>
<p>RUSSIA Russia</p>  <p>Batakin Alexander Branch Chief</p> <p>Konstantin Vorobyov 17-89, Kursk 305038 TEL +7-920-265-65-89 fkr.int@gmail.com</p>	<p>RUSSIA Russia</p>  <p>Alexander Ipatov Branch Chief</p> <p>ul. Tolbuhina 8/4, Moscow, 121596, Russia TEL +7 (495) 287-45-74 iko-russia-int@yandex.ru</p>	<p>RUSSIA Russia</p>  <p>Sergey Gerasimov Branch Chief</p> <p>ul. Tolbuhina 8/4, Moscow, 121596, Russia TEL +7-910-483-8905 iko-russia-int@yandex.ru</p>
<p>RUSSIA Russia</p>  <p>Victor Belov Branch Chief</p> <p>ul. Verkhnyaya Siromyatnicheskaya 9/1 Moscow 105120 TEL +7-916-384-63-63 fkr.int@gmail.com</p>	<p>RUSSIA Russia</p>  <p>Alexey Bashlykov Branch Chief</p> <p>Yasny Proezd 15a-97, Moscow 127081 TEL +7-926-369-57-10 fkr.int@gmail.com</p>	<p>RUSSIA Russia</p>  <p>Maxim Dedik Branch Chief</p> <p>ul. Tolbuhina 8/4, Moscow, 121596, Russia TEL +7-916-349-6440 iko-russia-int@yandex.ru</p>

<p>RUSSIA Russia</p>  <p>Konstantin Mamurin Branch Chief</p> <p>Maly Sukhorevsky pereulok 9/1, room 56a Moscow 127051 TEL +7-910-435-88-87 fkr.int@gmail.com</p>	<p>RUSSIA Russia</p>  <p>Andrey Kuznetsov Branch Chief</p> <p>ul. Tolbuhina 8/4, Moscow, 121596, Russia TEL +7-926-274-3575 iko-russia-int@yandex.ru</p>	<p>RUSSIA Russia</p>  <p>Aleksander Ilyasov Branch Chief</p> <p>ul. Svirskaya, 3B, Shchelkovo Moscow Region 141109 Tel: +7-926-101-86-75 fkr.int@gmail.com</p>
<p>RUSSIA Russia</p>  <p>Artur Babaev Branch Chief</p> <p>ul. Tolbuhina 8/4, Moscow, 121596, Russia TEL +7-926-600-4500 iko-russia-int@yandex.ru</p>	<p>RUSSIA Russia</p>  <p>Evgeny Tsaparin Branch Chief</p> <p>ul. Tolbuhina 8/4, Moscow, 121596, Russia TEL +7-926-720-5699 iko-russia-int@yandex.ru</p>	<p>RUSSIA Russia</p>  <p>Aleksandr Eremenko Branch Chief</p> <p>ul. Tolbuhina 8/4, Moscow, 121596, Russia TEL +7-916-224-6766 iko-russia-int@yandex.ru</p>
<p>RUSSIA Russia</p>  <p>Oleg Gagolkin Branch Chief</p> <p>ul. Tolbuhina 8/4, Moscow, 121596, Russia TEL +7 (950) 527-77-77 iko-russia-int@yandex.ru</p>	<p>RUSSIA Russia</p>  <p>Ali Guseynov Branch Chief</p> <p>ul. Tolbuhina 8/4, Moscow, 121596, Russia TEL +7-926-793-5036 iko-russia-int@yandex.ru</p>	<p>RUSSIA Russia</p>  <p>Alexander Prokhorov Branch Chief</p> <p>ul. Tolbuhina 8/4, Moscow, 121596, Russia TEL +7-920-285-6493 iko-russia-int@yandex.ru</p>
<p>RUSSIA Russia</p>  <p>Stanislav Mogilev Branch Chief</p> <p>ul. Tolbuhina 8/4, Moscow, 121596, Russia TEL +7-913-674-2027 iko-russia-int@yandex.ru</p>	<p>RUSSIA Russia</p>  <p>Dmitry Shcherbakov Branch Chief</p> <p>20a Boksitogorskaya Street, Nakhodka city, Primorsk region TEL +7-914-709-1335 fkr.int@gmail.com</p>	<p>RUSSIA Russia</p>  <p>Andrey Ivanov Branch Chief</p> <p>Pogranichnaya str., 16, Petropavlovsk-Kamchatsky, 683032, Russia TEL +7-4152-46-76-50 vkk.int.iko@gmail.com</p>
<p>RUSSIA Russia</p>  <p>Mikhail Panov Branch Chief</p> <p>ul. Tolbuhina 8/4, Moscow, 121596, Russia TEL +7-921-330-5064 iko-russia-int@yandex.ru</p>	<p>RUSSIA Russia</p>  <p>Andrey Vasilevsky Branch Chief</p> <p>ul. Tolbuhina 8/4, Moscow, 121596, Russia TEL +7-921-302-1138 iko-russia-int@yandex.ru</p>	<p>RUSSIA Russia</p>  <p>Yevgeny Ilmov Branch Chief</p> <p>ul. Tolbuhina 8/4, Moscow, 121596, Russia TEL +7 (964)374-90-24 iko-russia-int@yandex.ru</p>
<p>RUSSIA Russia</p>  <p>Den Goun So Branch Chief</p> <p>Lenina str., 213-43, Yuzhno-Sakhalinsk, 693000 TEL +7-4242-72-28-91 fkr.int@gmail.com</p>	<p>RUSSIA Russia</p>  <p>Rustem Safin Branch Chief</p> <p>5th proseka, 95, Samara, Samara region, 443124 TEL +7-927-690-53-333 fkr.int@gmail.com</p>	<p>RUSSIA Russia</p>  <p>Stanislav Nazarov Branch Chief</p> <p>Chkalova str., 27, Sovetskaya Gavan' 682880 TEL +7-42138-4-21-21 fkr.int@gmail.com</p>
<p>RUSSIA Russia</p>  <p>Andrey Maletc Branch Chief</p> <p>ul. Sovetskaya 64/1, Tver TEL +7-927-510-57-01 fkr.int@gmail.com</p>	<p>RUSSIA Russia</p>  <p>Ivan Baskakov Branch Chief</p> <p>ul. Tolbuhina 8/4, Moscow, 121596, Russia TEL +7-903-327-8195 iko-russia-int@yandex.ru</p>	<p>RUSSIA Russia</p>  <p>Roman Shubin Branch Chief</p> <p>ul. Tolbuhina 8/4, Moscow, 121596, Russia TEL +7-927-517-2705 iko-russia-int@yandex.ru</p>
<p>RUSSIA Russia</p>  <p>Sergey Kolesnikov Branch Chief</p> <p>ul. Respublikanskaya 6, Volgograd TEL +7-927-510-57-01 fkr.int@gmail.com</p>	<p>RUSSIA Russia</p>  <p>Gennady Khoroltsev Branch Chief</p> <p>ul. Tolbuhina 8/4, Moscow, 121596, Russia TEL +7-922-286-39-56 iko-russia-int@yandex.ru</p>	<p>RUSSIA Russia</p>  <p>Lev Stepanov Branch Chief</p> <p>Avangardnaya 3, Krasnogorsk, Moscow Region TEL +7-925-034-6921 fkr.int@gmail.com</p>

I.K.O. BRANCHES AROUND THE WORLD

<p>RUSSIA Russia</p>  <p>Vasily Zlobin Branch Chief</p> <p>Savvinskoe shosse 10 office 711 Balashikha, Zheleznodorozhny, Moscow Region TEL +7-903-510-06-00 fkr.int@gmail.com</p>	<p>RUSSIA Russia</p>  <p>Vitalli Efremov Branch Chief</p> <p>ul. Babushkina 22-4 Artem, Primorsk Region 692751 TEL +7-924-139-99-55 fkr.int@gmail.com</p>	<p>RUSSIA Russia</p>  <p>Artem Leonov Branch Chief</p> <p>ul. Staraya Basmannaya 36 str 2, Moscow 105066 TEL +7-964-640-35-27 fkr.int@gmail.com</p>
<p>RUSSIA Russia</p>  <p>Oleg Zakharov Branch Chief</p> <p>ul. Tolbuhina 8/4, Moscow, 121596, Russia TEL +7 (988) 250-37-54 iko-russia-int@yandex.ru</p>	<p>RUSSIA Russia</p>  <p>Sergey Li Branch Chief</p> <p>ul. Tolbuhina 8/4, Moscow, 121596, Russia TEL +7-918-571-3342 iko-russia-int@yandex.ru</p>	<p>RUSSIA Russia</p>  <p>Aleksandr Li Branch Chief</p> <p>ul. Tolbuhina 8/4, Moscow, 121596, Russia TEL +7-906-424-4646 iko-russia-int@yandex.ru</p>
<p>RUSSIA Russia</p>  <p>Yurii Zubarev Branch Chief</p> <p>ul. Ural Workers 45a, Verkhnyaya Pyshma, Sverdlovsk region 624090 TEL +7-904-988-99-96 fkr.int@gmail.com</p>	<p>RUSSIA Russia</p>  <p>Denis Kurchanin Branch Chief</p> <p>ul. Tolbuhina 8/4, Moscow, 121596, Russia TEL +7-922-188-7777 iko-russia-int@yandex.ru</p>	<p>RUSSIA Russia</p>  <p>Andrey Chirkov Branch Chief</p> <p>ul. Tolbuhina 8/4, Moscow, 121596, Russia TEL +7 (906) 806-70-77 iko-russia-int@yandex.ru</p>
<p>RUSSIA Russia</p>  <p>Lasha Gabaraev Branch Chief</p> <p>ul. Tolbuhina 8/4, Moscow, 121596, Russia TEL +7-950-657-6565 iko-russia-int@yandex.ru</p>	<p>RUSSIA Russia</p>  <p>Anna Kopyrina Branch Chief</p> <p>Orbitalnaya, 13, Ekaterinburg 620058 TEL +7-912-28-25-357 fkr.int@gmail.com</p>	<p>RUSSIA Russia</p>  <p>Nikita Shimko Branch Chief</p> <p>ul. Tolbuhina 8/4, Moscow, 121596, Russia TEL + 7-914-750-0017 iko-russia-int@yandex.ru</p>
<p>RUSSIA Russia</p>  <p>Evgenii Savin Branch Chief</p> <p>Gulbinovicha str., 8 a, Vladivostok, 690021, Russia TEL +7-914-676-66-66 karate_pk@mail.ru</p>	<p>RUSSIA Russia</p>  <p>Alexandr Sitnikov Branch Chief</p> <p>ul. Tolbuhina 8/4, Moscow, 121596, Russia TEL +7 (904) 477-83-38 iko-russia-int@yandex.ru</p>	<p>RUSSIA Russia</p>  <p>Igor Dimitriev Branch Chief</p> <p>ul. Tolbuhina 8/4, Moscow, 121596, Russia TEL +7 (960) 627-73-84 iko-russia-int@yandex.ru</p>
<p>RUSSIA Russia</p>  <p>Toshtemir Tillaev Branch Chief</p> <p>Primorsk region, Luchegorsk, City cultural and sport center 692001 TEL +7-914-961-50-00 fkr.int@gmail.com</p>	<p>RUSSIA Russia</p>  <p>Oleg Golik Branch Chief</p> <p>ul. Tolbuhina 8/4, Moscow, 121596, Russia TEL +7-914-887-2445 iko-russia-int@yandex.ru</p>	<p>RUSSIA Russia</p>  <p>Stanislav Romanchev Branch Chief</p> <p>ul. Tolbuhina 8/4, Moscow, 121596, Russia TEL +7-911-461-9483 iko-russia-int@yandex.ru</p>
<p>RUSSIA Russia</p>  <p>Vitalii Eneev Branch Chief</p> <p>ul. Tolbuhina 8/4, Moscow, 121596, Russia TEL +7-926-326-4208 iko-russia-int@yandex.ru</p>	<p>RUSSIA Russia</p>  <p>Koshelev Vasily Branch Chief</p> <p>ul. Frunze 36/1, Bakhchisarai, Crimea 298400 TEL +7-978-753-27-02 fkr.int@gmail.com</p>	<p>RUSSIA Russia</p>  <p>Vialykh Evgeny Branch Chief</p> <p>Moskovsky prospect 114, Pobeda dojo, Voronezh TEL +7-910-039-88-88 fkr.int@gmail.com</p>
<p>RUSSIA Russia</p>  <p>Konstantin Koganovskiy Branch Chief</p> <p>ul. Tolbuhina 8/4, Moscow, 121596, Russia TEL +7-903-733-4833 iko-russia-int@yandex.ru</p>	<p>RUSSIA Russia</p>  <p>Butusov Victor Branch Chief</p> <p>Pavlika Morozova 7-1-20, Republik of Mordovia, Saransk 430007 TEL +7-960-331-1900 fkr.int@gmail.com</p>	<p>RUSSIA Russia</p>  <p>Aleksandr Nikulin Branch Chief</p> <p>9 may street 19-99, Chebarkul, Chelyabinsk region, 456440 TEL +7-982-317-21-12 fkr.int@gmail.com</p>

<p>RUSSIA Russia</p>  <p>Viktor Nechkin Branch Chief</p> <p>Belinskogo street 20a, Magnitogorsk, Chelyabinsk region, 455017 TEL +7-951-231-67-77 fkr.int@gmail.com</p>	<p>RUSSIA Russia</p>  <p>Artem Pukas Branch Chief</p> <p>Yuzhnaya street, 13, Krasnorechenskoye, Khabarovsk region, 680501 TEL+7-914-194-42-78 fkr.int@gmail.com</p>	<p>RUSSIA Russia</p>  <p>Roman Semchenko Branch Chief</p> <p>DOS street 10A, Khabarovsk, 680014 TEL +7-914-407-13-39 fkr.int@gmail.com</p>
<p>RUSSIA Russia</p>  <p>Andrei Gurev Branch Chief</p> <p>International street 120B-22, Birk, Republic of Bashkortostan, 452455 TEL +7-917-438-99-39 fkr.int@gmail.com</p>	<p>RUSSIA Russia</p>  <p>Maksim Dolgikh Branch Chief</p> <p>Osennaya street 33/1, Bulgakovo, Republic of Bashkortostan, 450501 TEL +7-917-370-73-77 fkr.int@gmail.com</p>	<p>RUSSIA Russia</p>  <p>Gennadii Fedorov Branch Chief</p> <p>Stacionnaya street, 9-2, Aramil, Sverdlovsk region, 624002 TEL +7-912-268-18-14 fkr.int@gmail.com</p>
<p>RUSSIA Russia</p>  <p>Aleksandr Anokhin Branch Chief</p> <p>Druzhba street 59/1, Volzhskiy, Volgograd region, 153003 TEL +7-927-253-51-69 fkr.int@gmail.com</p>	<p>RUSSIA Russia</p>  <p>Aleksandr Savchuk Branch Chief</p> <p>Krasnoarmeiskaya street 29, Dinskaya village, Krasnodar region, 353204 TEL 7-918-453-44-20 fkr.int@gmail.com</p>	<p>RUSSIA Russia</p>  <p>Vitaly Vartanov Branch Chief</p> <p>Teatralnaya street 2, Lyubertsy, Moscow region, 140005 TEL +7-905-584-00-77 fkr.int@gmail.com</p>
<p>RUSSIA Russia</p>  <p>Aleksei Kudriashov Branch Chief</p> <p>Kuznetsova street 67 - 224, Ivanovo, Ivanovo region, 153003 TEL +7-980-694-00-30 fkr.int@gmail.com</p>	<p>SOUTH AMERICA Argentina</p>  <p>Martin Alejandro Abaca Official Dojo Operator</p> <p>Miguel Servet, 2148 - Villa Nueva - Guaymallén - Mendoza martinsc@live.com.ar</p>	<p>SOUTH AMERICA Bolivia</p>  <p>Kjarol Herrera Branch Chief</p> <p>Coliseo Cerrado "JRA", por las canchas auxiliares, Sucre, Chuquisaca, Bolivia TEL +591-4-6426725 kyokushinbolivia@hotmail.com</p>
<p>SOUTH AMERICA Brazil</p>  <p>Ulisses Riyuji Isobe Branch Chief</p> <p>Avenida Liberdade, 1086 - 2º, andar-CEP: 01502-001, Sao Paulo, Brazil TEL +5511997743727 kyokushin.brazil@gmail.com</p>	<p>SOUTH AMERICA Chile</p>  <p>Marco Inostrosa Branch Chief</p> <p>Heras 1484 Concepcion TEL +56-97180726 ikohonbuchile@hotmail.com</p>	<p>SOUTH AMERICA Colombia</p>  <p>Francisco Javier Gutierrez Official Dojo Operator</p> <p>Carrera 7 # 8-63, Salamina Caldas (Colombia) TEL +57 (302) 445-5017 ichigekikarate7@gmail.com</p>
<p>SOUTH AMERICA Uruguay</p>  <p>Henrique Martinicorena Branch Chief</p> <p>Calle Fernandez Crespo, 2234, Montevideo TEL +598-9611-1282 martinicorena@terra.com.br</p>	<p>SOUTH PACIFIC Australia</p>  <p>Nik Cujic Branch Chief</p> <p>4 Gales St. Sutherland, NSW, 2232 TEL +61-2-9521-8745 cujickyokushin@hotmail.com</p>	<p>SOUTH PACIFIC Australia</p>  <p>Con Kakatsos Branch Chief</p> <p>16 Clisdell Ave. Canterbury, NSW 2193 TEL +61-2-9718-5956 conkakatsos@bigpond.com</p>
<p>SOUTH PACIFIC Australia</p>  <p>Trevor Tockar Branch Chief</p> <p>5 Military Road, North Bondi, NSW, 2026 TEL +61-416-296-633 tockar@waratahchambers.com.au</p>	<p>SOUTH PACIFIC Australia</p>  <p>Dominic Hopkins Branch Chief</p> <p>11 Barton St, Bardon, QLD 4065 TEL +61-4-2900-2005 dominic.hopkins@bigpond.com</p>	<p>SOUTH PACIFIC Guam</p>  <p>Anthony Rodriguez Branch Chief</p> <p>127 Anonas Court, Sinajana, Guam, 96910 TEL +1-671-777-6438 hdkickfit@gmail.com</p>
<p>SOUTH PACIFIC New Caledonia</p>  <p>Laurent Couturier Branch Chief</p> <p>28 rue rené-louis Cuer, Faubourg Blanchot, 98800 Nouméa TEL +687-956-072 kyokushin@lagoon.nc</p>	<p>SOUTH PACIFIC New Zealand</p>  <p>Stephen Takiwa Branch Chief</p> <p>202 Lovedale Road, St Leonards, Hastings 4120 TEL +64-0272242811 nzkyokushin@xtra.co.nz</p>	<p>SOUTH PACIFIC New Zealand</p>  <p>Chris Gower Branch Chief</p> <p>20-30 Salisbury Terrace, Prince of Wales Park Mt Cook, Wellington NZ TEL +64-2-7444-4194 chris@thedojo.org.nz</p>

KYOKUSHIN NEW ITEM

2024 SPRING I.K.O. KYOKUSHINKAIKAN ORIGINAL NEW T-SHIRTS & HOODIE & GOODS



■ JAPAN レプリカTシャツ 黒 ¥4,840 (税込)
size 150-S-M-L-XL

■ JAPAN レプリカTシャツ 白 ¥4,840 (税込)
size 150-S-M-L-XL



■ 極真オリジナル 帆布ボストンバッグ
ブルーグレー/ブラウン 各¥19,800 (税込) size W.56cm×H.31cm
容量:約40L



■ 一撃オリジナル
リカバリーTシャツ 白 ¥6,930 (税込) size S-M-L-XL-XXL

■ 一撃オリジナル
リカバリーTシャツ 黒 ¥6,930 (税込) size S-M-L-XL-XXL



■ ヘッドガード収納付 極真デイバック ¥6,600 (税込)
size W.29cm×H.48cm×D.14cm 容量:約20L



■ TA-17 白 ¥4,400 (税込) size 130-150-S-M-L-XL

■ TA-17 黒 ¥4,400 (税込) size 130-150-S-M-L-XL



■ 一撃ハーフパンツ ¥5,940 (税込) size S-M-L-XL

■ 極真トレーニングパンツ ¥4,290 (税込) size S-M-L-XL-XXL

■ 残心Tシャツ ¥4,400 (税込) size 130-150-S-M-L-XL

■ きわむくんTシャツ ピンク ¥3,850 (税込) size 150-S-M-L

■ ICHIGEKI ラグランTシャツ 白/カーキ ¥3,740 (税込) size 130-150-S-M-L-XL



■ 一撃ワイドバスタオル ¥4,950 (税込)
size 1500mm×800mm



■ 一撃キックミット ¥6,600 (税込)



■ 一撃ビッグキックミット ¥11,110 (税込)



■ 極真オリジナル
スポーツマスク ¥2,970 (税込)
size S-L



■ KYOKUSHIN
マフラータオル黒 ¥2,420 (税込) size 1100mm×250mm



■ 極真ガーゼタオル ¥1,320 (税込)
size W.91×H.34cm



■ ICHIGEKI
スーツケース型ポーチ ¥1,980 (税込) size 11×8×5.5cm



■ 新観空 (赤/黒)
クリアファイル ¥440 (税込) size A4



■ アクリル
キーホルダー 各¥880 (税込)

※在庫有りの商品も欠品、販売終了になる場合がございます。また予告なく価格が変更になる場合がございます。詳しくは「一撃オフィシャルショップ」HPをご覧ください。

ICHIGEKI OFFICIAL SHOP TEL.0120-512-182 FAX.0120-512-184

<https://www.ichigeki.com/>





極真会館 創立60周年

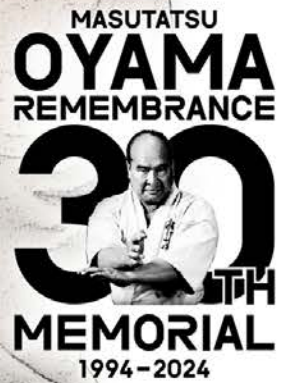

+日本赤十字社 災害義援金チャリティー

2024 オープントーナメント 第39回 全日本ウェイト制 空手道選手権大会

THE 39TH ALL JAPAN WEIGHT CATEGORY KARATE CHAMPIONSHIPS

主催 / 国際空手道連盟 極真会館 館長 / 松井章奎

■主催 / 国際空手道連盟 極真会館 ■館長 / 松井章奎 ■後援 / 日本赤十字社 公益財団法人 全日本空手道連盟 メディアエイト ワールド空手

2024年6月29日(土) 30日(日) 大阪府立体育会館

〈前売りチケット発売中〉 ■6月29日(土) A席(2階自由席) 4,000円 / 当日5,000円 ■6月30日(日) RRS席(1階アリーナ正面最前列) 20,000円 SRS席(1階アリーナ指定席) 15,000円 / 当日16,000円
S席(1階アリーナ指定席) 7,000円 / 当日8,000円 A席(2階自由席) 4,000円 / 当日5,000円

◎A席自由席のみチケットびあで発売(期間4/19~6/27) URL: <https://w.pia.jp/t/39th-alljapan-weight/> ◎Pコード / 859-442

PRESENTED BY INTERNATIONAL KARATE ORGANIZATION KYOKUSHINKAIKAN JUNE 29TH, 30TH, 2024 @ EDION ARENA OSAKA

英

出